

296100



- DE Kalk-/Allroundspritze Metall verzinkt – Bedienungsanweisung
- FR Pulvérisateur de chaux et universel Métal galvanisé – Mode d'emploi
- EN Whitewash/all-round spray Galvanised Metal – Instructions for Use
- SV Kalk-/universalspruta förzinkad metall – bruksanvisning
- DA Kalk-/Allround-sprøjte Metal galvaniseret – Brugsanvisning



DE Bedienungsanleitung Kalk- / Allround-Spritze verzinkt: (296100)

Inhaltsverzeichnis

1.	Allgemeine Informationen zur Bedienungsanleitung	3
1.1	Symbolik auf dem Gerät und in der Bedienungsanleitung	3
1.2	Warnhinweise	3
2.	Bestimmungsgemäße Verwendung	3
3.	Fehlanwendungen	4
3.1	Vorhersehbare Fehlanwendungen	4
3.2	Umbauten oder Veränderungen	4
3.3	Restrisiko	5
4.	Haftungsbeschränkungen	5
5.	Zu Ihrer Sicherheit	5
5.1	Grundlegende Sicherheitshinweise	5
5.2	Gesundheitsgefahren	5
5.3	Gefahr von Sachschäden	6
6.	Inbetriebnahme	6
6.1	Anlieferungszustand	7
6.2	Montage und Anschluss	8
6.3	Vorbereitung des Gerätes	8
6.4	Inbetriebnahme	8
7.	Sprühen	8
8.	Nach dem Gebrauch	8
9.	Pflege, Wartung und Lagerung	9
10.	Technische Daten	9
11.	Entsorgung	10
12.	EU – Konformitätserklärung	10
13.	Ersatzteile	11

1. Allgemeine Informationen zur Bedienungsanleitung

Diese Betriebsanleitung ist Bestandteil des Gerätes und muss ständig am oder in der Nähe des Gerätes verfügbar sein. Die Betriebsanleitung vermittelt Ihnen wichtige Hinweise und Informationen, die zur sicheren Benutzung des Gerätes erforderlich sind! Die Betriebsanleitung aufbewahren und an Nachbesitzer weitergeben! Alle Warnhinweise dienen stets auch Ihrer persönlichen Sicherheit!

1.1 Symbolik auf dem Gerät und in der Bedienungsanleitung

	Die Bedienungsanleitung muss von jeder Person, die mit der Bedienung, Nutzung oder Wartung des Gerätes beauftragt ist, vollständig gelesen werden.		Das Gerät vor langer und direkter Sonneneinstrahlung sowie Frost schützen.
	Das Essen, Trinken und Rauchen ist erst nach Ablegen der Schutzkleidung und sorgfältiger Reinigung der Hände und des Gesichts erlaubt.		Sprühstrahl niemals auf Personen und Tiere richten.
	Sicherheitsdatenblatt des verwendeten Sprühmediums beachten und geeignete Schutzkleidung tragen.		Keine explosiven, hochentzündlichen, leichtentzündlichen, brennbaren Flüssigkeiten mit einem Flammpunkt unter +60°C versprühen. Keine brandfördernden sowie giftigen Stoffe versprühen.

1.2 Warnhinweise

 **WARNUNG!**

Dieser Warnhinweis weist auf eine unmittelbare Gefahr hin, die zum Tod oder zu schweren Körperverletzungen führen kann.

 **VORSICHT!**

Dieser Warnhinweis weist auf gefährliche Situationen hin, die zu Verletzungen führen können.

ACHTUNG!

Dieser Warnhinweis weist auf gefährliche Situationen hin, die zu Verletzungen oder Fehlfunktionen führen können. Befolgen Sie die Anweisungen um Sachschäden am Gerät zu vermeiden.

Beachten Sie alle Hinweise und Informationen aus der Bedienungsanleitung.

2. Bestimmungsgemäße Verwendung

Dieses Gerät ist eine Universalspritze und dient ausschließlich zum Ausbringen der folgenden Fluide und Mittel. Die Beachtung der beigelegten Betriebsanleitung ist Voraussetzung für den ordnungsgemäßen Gebrauch des Gerätes.

 **VORSICHT!**

Von dem Gerät können bei nicht bestimmungsgemäßer Verwendung Gefahren ausgehen. Beachten Sie die folgenden Sicherheitshinweise:

- Verwenden Sie das Gerät ausschließlich bestimmungsgemäß.
- Beachten Sie alle Hinweise und Informationen in der Betriebsanleitung.

ACHTUNG!

Vor der Verwendung eines Sprühmittels muss zwingend das jeweilige Sicherheitsdatenblatt beachtet werden.

Mittel	Hinweise
Verdünte Kalkmilch (Calciumhydroxidlösung)	<p>Empfohlene Düse:</p> <ul style="list-style-type: none"> • Rundstrahldüse Ø1,5 mm (im Lieferumfang enthalten). • Flachstrahldüse 0,6 mm (im Lieferumfang enthalten). <p>Empfohlener Anwendungsdruck: 2-3 bar (abhängig von der Viskosität der Flüssigkeit)</p> <p>Anwendungshinweise:</p> <ul style="list-style-type: none"> • Kalkmilch nur auf trockenem Mauerwerk aufbringen. Haftung wird verbessert. • Kalkmilch nicht bei direkter Sonneneinstrahlung aufbringen. Kalkmilch trocknet zu schnell aus und Haftung wird vermindert.
Desinfektionsmittel Klauenpflegemittel Korrosionsschutz Aktivreiniger	<p>Empfohlene Düse:</p> <ul style="list-style-type: none"> • Flachstrahldüse 0,2 - 0,3 - 0,4 (Bestellnummer: 296024) <p>Empfohlener Anwendungsdruck: 2-3 bar (abhängig von der Viskosität der Flüssigkeit)</p> <p>Beispiele:</p> <ul style="list-style-type: none"> • Rhodasept Stalldesinfektionsmittel • ClawPlus Klauenpflegemittel • WD-40 • SONAX AGRAR AktivReiniger

Düsentabelle für Flachstrahldüsen:

Düseneinsätze	Ø	Durchfluss in l/min							
		Druck in bar							
	mm	0,5	0,7	1	1,5	2	3	4	5
0,2	0,91	0,31	0,38	0,45	0,55	0,64	0,78	0,90	1,00
0,3	1,10	0,48	0,55	0,68	0,85	0,96	1,20	1,36	1,50
0,4	1,30	0,64	0,75	0,90	1,10	1,30	1,60	1,80	2,00
0,6	1,60	0,96	1,10	1,40	1,60	1,90	2,30	2,80	3,00



WARNUNG!

3. Fehlanwendungen

3.1 Vorhersehbare Fehlanwendungen

Das Gerät ist nicht geeignet für:

- explosive, hochentzündliche, leichtentzündliche sowie brennbare Flüssigkeiten mit einem Flammpunkt unter +60 °C.
- brandfördernde und giftige Medien.
- Natrium-/Kaliumhydroxid (Alkalihydroxide), Ameisen- / Essig- / Salz- / Schwefel- / Fluss- / Salpetersäure, Ammoniak, Chlor, Peroxide und andere korrosive Medien.
- Lösungsmittelhaltige Medien
- Treibstoffe
- Netzmittel (Tenside), die an den verwendeten Kunststoffen Rissbildungen auslösen oder Fördern.
- zähe, klebrige oder rückstandsbildende Flüssigkeiten, die sich aus dem Gerät nicht restlos entfernen oder ausspülen lassen.
- das Ausbringen von Pestiziden und Pflanzenschutzmitteln.
- den Einsatz im Lebensmittelbereich.

3.2 Umbauten oder Veränderungen

Eigenmächtige Veränderungen am Gerät oder nicht bestimmungsgemäße Verwendung schließen eine Haftung des Herstellers für daraus resultierende Schäden aus.

3.3 Restrisiko

Dieses Gerät entspricht den anerkannten Regeln der Technik und den einschlägigen Sicherheitsbestimmungen. Dennoch können bei der Benutzung des Gerätes:

- Gefahr für Leib und Leben des Bedieners oder anderen Personen entstehen.
- Defekte am Gerät selbst entstehen
- Defekte an anderen Sachwerten entstehen.

4. Haftungsbeschränkungen

Wir weisen ausdrücklich darauf hin, dass wir nach dem Produkthaftungsgesetz nicht für durch unser Gerät hervorgerufene Schäden einzustehen haben, sofern diese durch Nichtbeachtung der Betriebsanleitung, nicht bestimmungsgemäße Verwendung, unsachgemäße Reparatur verursacht oder bei einem Teileaustausch nicht Original-Teile verwendet werden und die Reparatur nicht vom Kundenservice oder dem autorisierten Fachmann durchgeführt wurde. Dies gilt auch für Zubehörteile.

5. Zu Ihrer Sicherheit

In diesem Kapitel erhalten Sie wichtige Warn- und Sicherheitshinweise, die Sie bei der Benutzung des Gerätes zwingend beachten müssen.

5.1 Grundlegende Sicherheitshinweise

Beachten Sie die nachfolgenden grundlegenden Sicherheitshinweise für einen sicheren Umgang sowie eine sichere Nutzung des Gerätes:

ACHTUNG!

- Reparaturen an diesem Gerät sind nur durch die Servicestellen durchzuführen. Ersatzteile sollten Sie bei Ihrem Fachhändler bestellen.
- Beachten Sie die am Betriebsort geltenden nationalen Vorschriften hinsichtlich des Arbeitsschutzes sowie die geltenden nationalen Vorschriften über den Betrieb des Gerätes.
- Das Sicherheitsventil (G) muss regelmäßig überprüft werden. Kontrollintervalle sind vom Betreiber der Anlage unter Berücksichtigung der Betriebsbedingungen festzulegen, wobei der Hersteller mindestens halbjährliche Kontrollen empfiehlt.
- Verwenden Sie für das Gerät nur original KERBL Ersatz- und Zubehörartikel.
- Verwenden Sie für das Gerät niemals verschlissene, veränderte oder defekte Ersatz- oder Zubehörteile.
- Dieses Gerät entspricht den anerkannten Regeln der Technik sowie den einschlägigen Sicherheitsbestimmungen.
- Dieses Gerät kann von Erwachsenen ab 18 Jahren sowie von Personen mit verringerten physischen, sensorischen oder mentalen Fähigkeiten oder Mangel an Erfahrung und Wissen benutzt werden, wenn sie beaufsichtigt oder bezüglich des sicheren Gebrauchs des Gerätes unterwiesen wurden und die daraus resultierenden Gefahren verstehen. Kinder und Jugendliche dürfen nicht mit dem Gerät spielen. Reinigung und Benutzerwartung dürfen nicht von Kindern oder Jugendlichen durchgeführt werden.
- Medien nur in dafür vorgesehene Behälter abfüllen. Gerät und Medien so aufbewahren, dass sie von Kindern und Haustieren nicht erreicht werden können.
- Das Gerät darf nicht bei Müdigkeit, Krankheit oder unter Einfluss von Alkohol, Drogen oder Medikamenten nicht benutzt werden.
- Gerät nur auf geraden und ebenen Flächen befüllen und betreiben.
- Vor jeder Inbetriebnahme des Gerätes drucktragende und medienführende Bedienteile regelmäßig auf einwandfreien Zustand und Funktion prüfen. Das Sicherheitsventil (G) ist regelmäßig auf einwandfreien Zustand und Funktion zu prüfen.
- Achten Sie besonders auf Dichtheit von Trichteranschluss und Schraubverbindungen. Material auf Rissbildung, Sprödheit und Korrosion prüfen. Bei Verdacht auf Schäden ist das Gerät sofort außer Betrieb zu setzen.
- Das Gerät nicht unbeaufsichtigt lassen.
- Gerät vor direkter Sonneneinstrahlung und Frost schützen.
- Sicherheitsvorschriften sowie Arbeitsschutzgesetze der einzelnen Länder sind zu befolgen.
- Bei Weitergabe des Gerätes muss die Gebrauchsanleitung unbedingt an Dritte mitgegeben werden.

5.2 Gesundheitsgefahren



 **WARNUNG!**

Lebensgefahr durch Brand- und Explosion. Durch unsachgemäßen Gebrauch des Gerätes besteht Lebensgefahr. Vermeiden Sie Zündquellen in der Umgebung. Wenn Sie brennbare Medien ausbringen, nicht auf heiße Oberflächen sprühen.

VORSICHT!

Beim Umgang mit dem Gerät sowie mit den verwendeten Medien können Gefahren auftreten, die möglicherweise Verletzungen hervorrufen. Beachten Sie daher zwingend das Sicherheitsdatenblatt des verwendeten Sprühmediums sowie die nachfolgenden Sicherheitshinweise.

- Beim Ausbringen des Sprühmediums ist der Kontakt zum Medium zu vermeiden. Tragen Sie dabei Schutzkleidung, Schutzmasken, Schutzbrillen und schützen Sie die Hände.
- Das Essen, Trinken und Rauchen ist erst nach dem Ablegen der Schutzkleidung und sorgfältiger Reinigung der Hände und des Gesichtes gestattet.
- Verstopfte Düsen und Ventile nicht mit dem Mund durchblasen (Vergiftungsgefahr).
- Das Gerät nicht verwenden, wenn sich andere Personen im Arbeitsbereich befinden.
- Medien nur in dafür vorgesehene Behälter abfüllen. Geräte und Medien so aufbewahren, dass sie von Kindern und Haustieren nicht erreicht werden können.
- Der Bediener ist gegenüber Dritten, insbesondere Kindern und Haustieren, dafür verantwortlich, dass austretende Medien bei der Inbetriebnahme durch das Öffnen des Kugelhahns und beim Sprühen durch den Sprühstrahl nicht gegen sie gerichtet sind.
- Nicht gegen den Wind und nicht bei starkem Wind sprühen. Nicht mehr Sprühmedium ausbringen als für die zu behandelnde Fläche notwendig ist.

VORSICHT!

Gesundheitsgefahr durch den Kontakt mit Kalkmilch. Kalkmilch kann zu Hautreizungen führen.

Kalkmilch kann infolge des Kontaktes mit den Augen zu schwerwiegenden Schädigungen bis hin zur Blindheit führen. Beachten Sie deshalb die folgenden Sicherheitshinweise:

- Sicherheitsdatenblatt des verwendeten Kalks beachten.
- Tragen Sie bei der Verwendung von Kalkmilch immer geeignete Schutzkleidung.
- Tragen Sie bei der Verwendung von Kalkmilch immer einen geeigneten Augenschutz.

5.3 Gefahr von Sachschäden

ACHTUNG!

Bei unsachgemäßem Gebrauch können Sachschäden auftreten. Beachten Sie daher die nachfolgenden Sicherheitshinweise:

- Gerät nicht längere Zeit unter Druck stehen lassen.
- Gerät nicht in Stallungen aufbewahren. Ammoniakdämpfe können Bauteile aus Messing schädigen und zu Rissbildung führen.
- Keine stickstoff- und phosphathaltigen Lösungen einfüllen.
- Nach dem Gebrauch ist das Gerät völlig zu entleeren. Niemals das verwendete Sprühmedium im Gerät aufbewahren.
- Gerät vor direkter Sonneneinstrahlung und Frost schützen.



6. Inbetriebnahme

WARNUNG!

Beachten Sie vor der Inbetriebnahme Kapitel 2 „Zu Ihrer Sicherheit“.

VORSICHT!

Gesundheitsgefahr durch austretende Medien. Ein undichtes Gerät sowie undichte Geräteteile können dazu führen, dass das verwendete Sprühmedium ausläuft oder herausspritzt. Beachten Sie daher nachfolgende Sicherheitshinweise:

- Das Gerät vor jedem Gebrauch auf einwandfreien Zustand und Dichtigkeit prüfen.
- Für die Dichtigkeitsprüfung Behälter mit Wasser füllen und unter Druck setzen.

6.1 Anlieferungszustand

Das Gerät wird standardmäßig wie folgt ausgeliefert.

- A Druckbehälter aus verzinktem Stahl mit Rädern
- B Handgriff – schraubbar (nicht montiert)
- C Einfüllsieb (montiert)
- D1 Einfülltrichter (montiert)
- D2 Flachdichtung (montiert)
- D3 Verschlussball (montiert)
- E Abluft – Kugelhahn 1/4"
- F Kreuzverteilerblock mit Manometer (montiert)
- G Sicherheitsventil 5 bar (montiert)
- H Anschlussnippel NW 7,2 mit Rückschlagventil (montiert)
- I Entnahmekugelhahn (montiert)
- J Reinigungskappe 1" mit Dichtung
- K Kalk-Verlängerungsschlauch 10 m (beigelegt)
- L Spritzengarnitur 7-tlg. kompl. (beigelegt)
- M Bedienungsanleitung (beigelegt, ohne Abbildung)

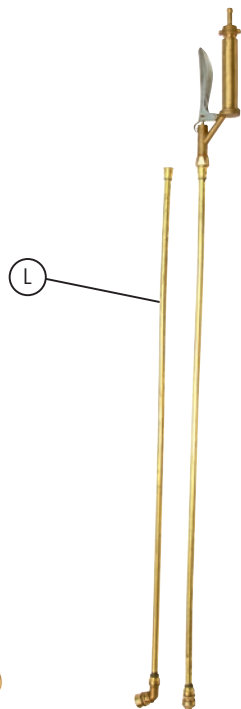
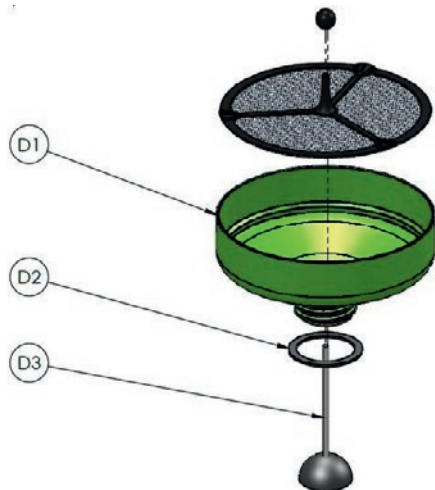
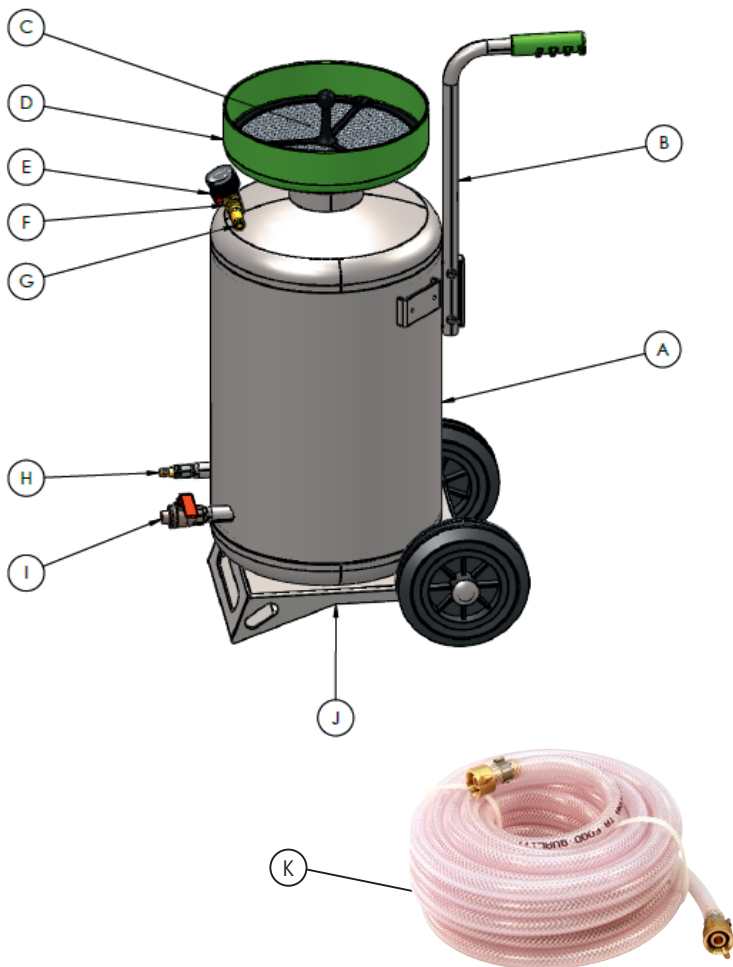

6.2 Montage und Anschluss

Handgriff (B) mit den beigelegten Schrauben am Drucktank (A) montieren.
Den Kalk-Verlängerungsschlauch 10m (K) am Entnahmekugelhahn (I) anschließen
und die beigelegte Spritzengarnitur (L) am Schlauch anschließen.

6.3 Vorbereitung des Gerätes

- Sprühgerät nur in aufrechter Stellung betreiben.
- Vor der Inbetriebnahme prüfen ob die Reinigungskappe (J) und der Entnahmekugelhahn (I) geschlossen sind.
- Der Abluftkugelhahn (E) muss geöffnet sein.
- Prüfen ob der Trichter (D) fest mit dem Druckbehälter verschraubt ist.
- Gerät bei jeder Verwendung auf Beschädigungen prüfen.

6.4 Inbetriebnahme

	<ul style="list-style-type: none">• Das zu versprühende Medium über den Trichter (D1) einfüllen.• Abluftkugelhahn (E) schließen.• Maximale Füllmenge: mit Kompressor: 35 l ohne Kompressor: 25 l• Restvolumen wird als Luftpolster benötigt.
	<ul style="list-style-type: none">• Druckregler am Kompressor auf 2-3 bar Betriebsdruck einstellen. Bei Verwendung des optional erhältlichen Druckreglers (Artikelnummer 296017) erfolgt die Einstellung des Betriebsdrucks direkt am Druckbehälter.• Kompressor an Stecknippel (H) anschließen und den Druckbehälter mit Druckluft füllen.
	<ul style="list-style-type: none">• Dichtball (D3) mittels Kugel kurz anheben, bis die einströmende Druckluft den Druckbehälter selbsthaltend abdichtet.
	<ul style="list-style-type: none">• Schlauch der Spritzgarnitur am Entnahmekugelhahn (I) anschließen.• Entnahmekugelhahn (I) öffnen.• Die Spritze ist nun betriebsbereit und das eingefüllte Medium kann versprüht werden.• Bei Bedarf Verlängerungsrohr und Bogen verwenden.

7. Sprühen

VORSICHT!

Beim Umgang mit dem Gerät sowie den verwendeten Medien können Gefahren auftreten, die möglicherweise Verletzungen hervorrufen. Beachten Sie daher zwingend die Sicherheitshinweise in dieser Betriebsanleitung sowie die nachfolgenden Hinweise.

- Sprühgerät nur in aufrechter Stellung betreiben.



Durch Drücken des Betätigungshebels an der Sprühgarnitur wird der Spritzvorgang ausgelöst.
Sofortige Unterbrechung des Sprühvorgangs wird durch das Loslassen des Hebels erreicht.

8. Nach dem Gebrauch

VORSICHT!



Gesundheitsgefahr durch auslaufende Medien. Beachten Sie daher zwingend die Sicherheitshinweise in dieser Betriebsanleitung sowie die nachfolgenden Hinweise. Bei der Entsorgung von Restmengen die geltenden Gesetze und Vorgaben des Medienherstellers beachten.

	<ul style="list-style-type: none"> • Tank von der Druckluftleitung des Kompressors trennen. • Druck durch Öffnen des Abluftkugelhahns (E) völlig ablassen. • Entnahmekugelhahn (I) schließen • Trichter (D1), Sieb (C) und Reinigungskappe (J) abschrauben. • Nach dem Gebrauch ist das Gerät völlig zu entleeren. Niemals das verwendete Sprühmedium im Gerät aufbewahren.
	<ul style="list-style-type: none"> • Tank, Lanzen, und Düsen mit Wasser gründlich ausspülen • Spritzengriff (L) abschrauben, Sieb und alle anderen Teile gründlich spülen.

9. Pflege, Wartung und Lagerung

ACHTUNG!

Beachten Sie die am Betriebsort geltenden nationalen Vorschriften hinsichtlich des Arbeitsschutzes sowie die geltenden nationalen Vorschriften über den Betrieb des Gerätes.

- Nach dem Gebrauch ist das Gerät völlig zu entleeren. Niemals das verwendete Sprühmedium im Gerät aufbewahren.
- Zum Reinigen die Druckluftverbindung lösen und Druck über den Abluftkugelhahns (E) völlig ablassen.
- Gerät, Trichter mit Sieb und Dichtball, Sprühlanzen garnitur und Düsen mit geeigneten Mitteln auswaschen und anschließend mit klarem Wasser spülen. Kein heißes Wasser verwenden (TS: max. +50°C).
- Verschleißteile wie Düsen, Filter und Dichtungen periodisch kontrollieren und reinigen.
- Zum Trocknen das Gerät offen stehen lassen.
- Wichtig: Das Gewinde und die Dichtung des Trichters müssen regelmäßig auf Beschädigungen geprüft werden. Die Dichtung anschließend mit Silikonfett einfetten.
- Das Sicherheitsventil (G) muss regelmäßig überprüft werden. Kontrollintervalle sind vom Betreiber der Anlage unter Berücksichtigung der Betriebsbedingungen festzulegen, wobei der Hersteller mindestens halbjährliche Kontrollen empfiehlt.
- Reparaturen an diesem Gerät sind nur durch die Servicestellen durchzuführen. Ersatzteile sollten Sie bei Ihrem Fachhändler bestellen.
- Verwenden Sie für das Gerät nur original KERBL Ersatz- und Zubehörartikel.
- Verwenden Sie für das Gerät niemals verschlissene, veränderte oder defekte Ersatz- oder Zubehörteile.
- Es ist verboten, am Behälter Ausbesserungsarbeiten (z.B. schweißen, löten, etc.) vorzunehmen

10. Technische Daten

Sprühgerät	Kalk- / Allround-Spritze 296100
Max. Einfüllmenge in Liter:	
Mit Kompressor	35 l
Ohne Kompressor	25 l
Gesamtbehältervolumen in Liter	39,5 l
Zulässiger Betriebsüberdruck PS:	5 bar
Prüfdruck PT:	7,5 bar
Zulässige Betriebstemperatur:	+5 °C bis +50 °C
Behälterwerkstoff:	Stahl verzinkt
Einfüllsieb:	Maschenweite: 1,0 mm

11. Entsorgung

ACHTUNG!

Maschinenteile und elektronische Bauteile sortenrein trennen und fachgerecht entsorgen. Alle Teile, Hilfs- und Betriebsstoffe des Druckbehälters sortenrein trennen, nach örtlichen Vorschriften und Richtlinien entsorgen.

Bei offenen Fragen zur Entsorgung wenden Sie sich bitte an den Hersteller.

12. EU – Konformitätserklärung



CE-Konformitätserklärung

Hiermit erklärt die Albert KERBL GmbH, dass sich das in dieser Anleitung beschriebene Produkt/Gerät in Übereinstimmung mit den grundlegenden Anforderungen und den übrigen einschlägigen Bestimmungen und Richtlinien befindet. Das CE-Zeichen steht für die Erfüllung der Richtlinien der Europäischen Union.

Die Konformitätserklärung liegt dem Produkt bei.

FR Mode d'emploi du Pulvérisateur de chaux et universel Métal galvanisé : 296100







Sommaire

1.	Informations générales de ce mode d'emploi	12
1.1	Pictogrammes sur l'appareil et dans le mode d'emploi	12
1.2	Avertissements	12
2.	Utilisation conforme à l'usage prévu	12
3.	Usages impropres	13
3.1	Usages impropres prévisibles	13
3.2	Transformations ou modifications	13
3.3	Risque résiduel	14
4.	Limites de responsabilité	14
5.	Pour votre sécurité	14
5.1	Consignes de sécurité générales	14
5.2	Risques potentiels pour la santé	14
5.3	Risque de dommages matériels	15
6.	Mise en service	15
6.1	État de livraison	16
6.2	Montage et raccordement	17
6.3	Préparation de l'appareil	17
6.4	Mise en exploitation	17
7.	Pulvérisation	17
8.	Après utilisation	17
9.	Entretien, maintenance et stockage	18
10.	Caractéristiques techniques	18
11.	Élimination	19
12.	Déclaration de conformité UE	19
13.	Pièces détachées	47

1. Informations générales de ce mode d'emploi

Le présent mode d'emploi forme partie de l'appareil et doit être disponible à tout moment sur place et à proximité de l'appareil. Le mode d'emploi fournit des observations et informations importantes, nécessaires à une utilisation de l'appareil sans risques. Veuillez conserver le mode d'emploi et le remettre aux futurs propriétaires ! Tous les avertissements servent toujours à assurer votre sécurité personnelle !

1.1 Pictogrammes sur l'appareil et dans le mode d'emploi

	Chaque personne affectée à la commande, à l'utilisation et à la maintenance de l'appareil doit avoir lu le mode d'emploi intégralement.		Protégez l'appareil d'un ensoleillement direct et prolongé, et du gel.
	Enlevez d'abord vos vêtements de protection et nettoyez vos mains et le visage soigneusement avant de manger, de boire et de fumer.		Ne dirigez jamais le jet de pulvérisation sur des personnes ou des animaux.
	Tenez compte de la fiche de données de sécurité du fluide utilisé et portez des vêtements de protection appropriés.		Ne pulvérisiez jamais de liquides explosifs, hautement inflammables, facilement inflammables et combustibles d'un point d'éclair inférieur à +60 °C. Ne pulvérisiez jamais des substances comburantes et toxiques.

1.2 Avertissements



MISE EN GARDE !

Cet avertissement attire l'attention sur un danger imminent de blessures graves, voire mortelles.



PRUDENCE !

Cet avertissement attire l'attention sur des situations dangereuses pouvant causer des blessures.

ATTENTION !

Cet avertissement attire l'attention sur des situations dangereuses pouvant causer des blessures ou des dysfonctionnements. Veuillez suivre les instructions en prévention de dommages matériels sur l'appareil.

Tenez compte de toutes les observations et information du mode d'emploi.

2. Utilisation conforme

Cet appareil est un pulvérisateur universel et sert exclusivement à l'épandage des fluides et produits suivants. Le respect du mode d'emploi joint tient lieu de condition préalable à une utilisation conforme à l'usage prévu de l'appareil.



ATTENTION !

Une utilisation non conforme à l'usage prévu de l'appareil génère des risques. Respectez les consignes de sécurité suivantes :

- Utilisez l'appareil exclusivement de manière conforme à l'usage prévu.
- Tenez compte de toutes les observations et information du mode d'emploi.

ATTENTION !

Observez impérativement la fiche de données de sécurité se rapportant au produit à pulvériser avant de l'utiliser.

Fluide d'épandage	Observations
Lait de chaux dilué (solution d'hydroxyde de calcium)	<p>Buse recommandée :</p> <ul style="list-style-type: none"> • Buse à jet rond d'un Ø de 1,5 mm (fournie). • Buse à jet plat d'un Ø de 0,6 mm (fournie). <p>Pression d'application recommandée : 2 à 3 bars (suivant la viscosité du fluide)</p> <p>Conseils d'utilisation :</p> <ul style="list-style-type: none"> • Appliquez le lait de chaux uniquement sur des maçonneries sèches. • L'adhérence est améliorée. • N'appliquez pas le lait de chaux en plein soleil. <p>Le lait de chaux sèche trop vite et n'adhère pas si bien.</p>
Désinfectant Produit de soins pour onglons Protection anticorrosion Nettoyant actif	<p>Buse recommandée :</p> <ul style="list-style-type: none"> • Buse à jet plat de 0,2 - 0,3 - 0,4 (Réf. : 296024) <p>Pression d'application recommandée : 2 à 3 bars (suivant la viscosité du fluide)</p> <p>Exemples :</p> <ul style="list-style-type: none"> • Désinfectant pour étables Rhodasept • Produit de soin des onglons ClawPlus • WD-40 • Nettoyant actif SONAX AGRAR

Tableau des éjecteurs plats :

Buses	Ø	Débit en l/min							
		Pression en bar							
		0,5	0,7	1	1,5	2	3	4	5
	mm								
0,2	0,91	0,31	0,38	0,45	0,55	0,64	0,78	0,90	1,00
0,3	1,10	0,48	0,55	0,68	0,85	0,96	1,20	1,36	1,50
0,4	1,30	0,64	0,75	0,90	1,10	1,30	1,60	1,80	2,00
0,6	1,60	0,96	1,10	1,40	1,60	1,90	2,30	2,80	3,00



MISE EN GARDE !

3. Usages impropres

3.1 Usages impropres prévisibles

L'appareil ne convient pas aux utilisations et produits suivants :

- Liquides explosifs, hautement inflammables, facilement inflammables et combustibles d'un point d'éclair inférieur à +60 °C.
- Fluides comburants et toxiques.
- Hydroxyde de sodium / de potassium (hydroxydes alcalins), acide formique / acétique / chlorhydrique / sulfurique / fluorhydrique / nitrique, ammoniacque, chlore, peroxydes et autres fluides corrosifs.
- Fluides contenant des solvants
- Carburants
- Agents mouillants (tensioactifs) qui risquent de fissurer ou de favoriser leur formation dans les plastiques utilisés.
- Liquides visqueux, collants ou formant des dépôts impossibles à éliminer ou à rincer complètement de l'appareil.
- Épandage de pesticides et produits phytosanitaires.
- Utilisation dans l'industrie alimentaire.

3.2 Transformations ou modifications

Le fabricant décline toute responsabilité pour les dommages causés par une modification de l'appareil effectuée par l'utilisateur de son propre chef ou un emploi non conforme à l'usage prévu.

3.3 Risque résiduel

Cet appareil est conforme aux règles de l'art et aux dispositions en matière de sécurité s'y rapportant. L'appareil peut cependant générer des risques résiduels, à savoir :

- Un danger pour l'intégrité corporelle et la vie de l'utilisateur ou d'autres personnes.
- Des défauts sur l'appareil lui-même.
- Des défauts sur d'autres biens matériels.

4. Limites de responsabilité

Conformément à la loi sur la responsabilité du fait des produits, nous rappelons expressément que nous nous déclinons toute responsabilité pour les dommages causés par notre appareil, s'ils sont dus à l'inobservation du mode d'emploi, à une utilisation non conforme à l'usage prévu, à une réparation incorrecte ou à l'utilisation de pièces non originales lors du remplacement de pièces et de réparations non effectuées par le service après-vente ou un spécialiste agréé. Cette disposition s'applique par analogie aux accessoires.

5. Pour votre sécurité

Ce chapitre vous informe sur les principaux avertissements et consignes de sécurité que vous devez impérativement observer en utilisant l'appareil.

5.1 Consignes de sécurité générales

Veuillez observer les consignes de sécurité fondamentales suivantes se rapportant à une manipulation fiable et une utilisation sans risques de l'appareil.

ATTENTION !

- Les réparations de cet appareil sont réservées au domaine de compétence des points de service après-vente. Nous vous recommandons de commander les pièces de rechange chez votre revendeur spécialisé.
- Veuillez observer les prescriptions de protection de la santé et sécurité au travail valables sur site ainsi que les règles nationales spécifiques à l'utilisation de l'appareil.
- Vérifiez la soupape de sécurité (G) régulièrement. L'exploitant est tenu de définir les intervalles de contrôle de l'appareil en tenant compte des conditions d'exploitation sur site ; des contrôles à effectuer au moins tous les six mois sont recommandés.
- Utilisez uniquement les pièces détachées et accessoires originaux destinés à l'appareil KERBL.
- Ne vous servez jamais de l'appareil avec des pièces ou des accessoires usés, modifiés ou défectueux.
- Cet appareil est conforme aux règles de l'art et aux dispositions en matière de sécurité s'y rapportant.
- Cet appareil peut être utilisé par des adultes âgés d'au moins 18 ans et des personnes aux capacités physiques, sensorielles ou mentales limitées, ou manquant d'expérience et de connaissances, à condition qu'ils soient surveillés ou qu'ils aient reçu des instructions leur permettant d'utiliser l'appareil en toute sécurité, et qu'ils aient compris les dangers encourus. Les enfants et adolescents ne sont pas autorisés à jouer avec l'appareil. Ne confiez pas le nettoyage et l'entretien à des enfants ou adolescents.
- Remplissez uniquement les réservoirs prévus à cet effet. Rangez l'appareil et les fluides de sorte qu'ils ne soient pas accessibles aux enfants et animaux domestiques.
- N'utilisez jamais l'appareil en cas de fatigue, de maladie ou sous l'influence d'alcool, de stupéfiants ou de médicaments.
- Remplissez et utilisez l'appareil uniquement sur des surfaces planes.
- Avant chaque mise en service de l'appareil, vérifiez régulièrement l'état impeccable et le fonctionnement de toutes les pièces de commande sous pression ou en contact avec les fluides. Vérifiez régulièrement l'état impeccable et le fonctionnement de la soupape de sécurité (G).
- Portez une attention particulière à l'étanchéité du raccord de l'entonnoir et des raccords à vis. Vérifiez l'absence de fissures et de traces de cassures et de corrosion du matériau. Mettez un appareil éventuellement endommagé immédiatement hors service.
- Ne laissez jamais l'appareil sans surveillance.
- Protégez l'appareil de tout ensoleillement direct et du gel.
- Respectez les règles de sécurité et les lois sur la protection de la santé des travailleurs du pays d'exploitation.
- Remettez impérativement le mode d'emploi avec l'appareil en cas de transmission à des tiers.

5.2 Risques potentiels pour la santé



MISE EN GARDE !

Danger mortel d'incendie et d'explosion. Une utilisation non conforme à l'usage prévu de l'appareil génère un danger mortel. Évitez les sources d'inflammation à proximité. Si vous répandez des fluides combustibles, ne les pulvérisez jamais sur des surfaces brûlantes !

ATTENTION !

La manipulation de l'appareil et les fluides utilisés peuvent générer des risques susceptibles de causer des blessures. Par conséquent, nous vous prions instamment de respecter la fiche de données de sécurité du produit de pulvérisation utilisé ainsi que les consignes de sécurité ci-après.

- Évitez tout contact avec le produit à pulvériser pendant l'épandage. Portez des vêtements de protection, un masque de protection, des lunettes de protection et protégez vos mains.
- Enlevez d'abord vos vêtements de protection et nettoyez vos mains et le visage soigneusement avant de manger, de boire et de fumer.
- Ne soufflez jamais avec la bouche pour déboucher des buses ou soupapes colmatées (risque d'intoxication).
- Ne vous servez pas de l'appareil tant que d'autres personnes se trouvent dans la zone de travail.
- Remplissez uniquement les réservoirs prévus à cet effet. Rangez l'appareil et les fluides de sorte qu'ils ne soient pas accessibles aux enfants et animaux domestiques.
- Lors de la mise en service par ouverture du robinet et pendant la pulvérisation avec le jet de pulvérisation, l'exploitant est tenu de veiller à ce que les fluides épandus ne soient pas dirigés contre des tiers, et en particulier vers des enfants et animaux domestiques.
- Ne pulvérisez jamais contre le vent ou par vent fort. N'appliquez pas plus de produit de pulvérisation que nécessaire pour la surface à traiter.

ATTENTION !

Risques potentiels pour la santé dus au contact avec le lait de chaux. Le lait de chaux peut provoquer des irritations cutanées.

En cas de contact avec les yeux, le lait de chaux peut causer de graves dommages, y compris la cécité. Respectez les consignes de sécurité suivantes de ce fait :

- Tenez compte de la fiche de données de sécurité de la chaux utilisée.
- Portez toujours des vêtements de protection appropriés en travaillant avec du lait de chaux.
- Portez toujours une protection oculaire appropriée en travaillant avec du lait de chaux.

5.3 Risque de dommages matériels

ATTENTION !

Une utilisation incorrecte peut causer des dommages matériels. Respectez les consignes de sécurité suivantes de ce fait :

- Ne laissez jamais l'appareil sous pression trop longtemps.
- Ne rangez jamais l'appareil dans les locaux d'élevage. Les vapeurs d'ammoniac peuvent endommager les pièces en laiton et favoriser la formation de fissures.
- Ne remplissez jamais l'appareil de solutions à base d'azote et de phosphate.
- Videz l'appareil complètement après emploi. Ne conservez jamais le produit utilisé pour la pulvérisation dans l'appareil.
- Protégez l'appareil de tout ensoleillement direct et du gel.



6. Mise en service

MISE EN GARDE !

Tenez compte du chapitre 2 « Pour votre sécurité » avant la mise en service.

ATTENTION !

Risques potentiels pour la santé dus à l'émergence des fluides. Un appareil et des pièces de l'appareil non étanches peuvent provoquer une fuite ou le jaillissement du produit de pulvérisation utilisé. Respectez les consignes de sécurité suivantes de ce fait :

- Vérifiez l'état impeccable et l'étanchéité de l'appareil avant chaque emploi.
- Pour le test d'étanchéité, vous devez remplir le réservoir d'eau et le mettre sous pression.

6.1 État de livraison

L'appareil est habituellement fourni avec les pièces mentionnées ci-après.

- A Réservoir sous pression en acier zingué sur roues
- B Poignée à visser (non montée)
- C Tamis (monté)
- D1 Entonnoir (monté)
- D2 Joint plat (monté)
- D3 Bille d'étanchéité (montée)
- E Robinet de dépression 1/4"
- F Bloc de distribution en croix avec manomètre (monté)
- G Soupape de sécurité 5 bars (montée)
- H Raccord, largeur nominale 7,2, avec clapet antiretour (montée)
- I Robinet de prélèvement (monté)
- J Bouchon de nettoyage 1" avec joint
- K Tuyau de rallonge pour chaux de 10 m (joint à la livraison)
- L Lance de pulvérisation composée de 7 pièces, complète (jointe à la livraison)
- M Mode d'emploi (joint à la livraison sans illustration sur cette page)

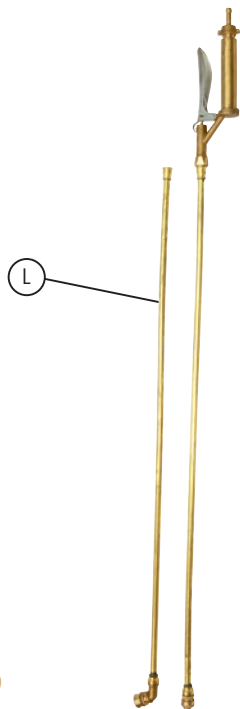
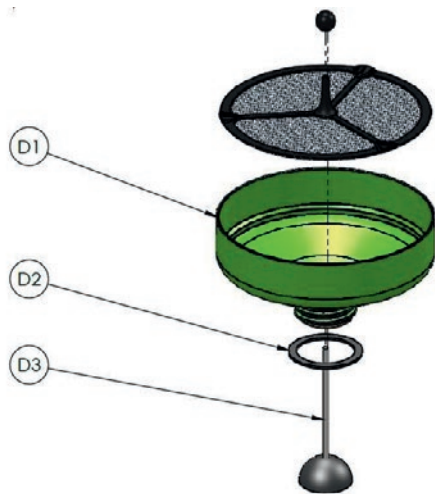
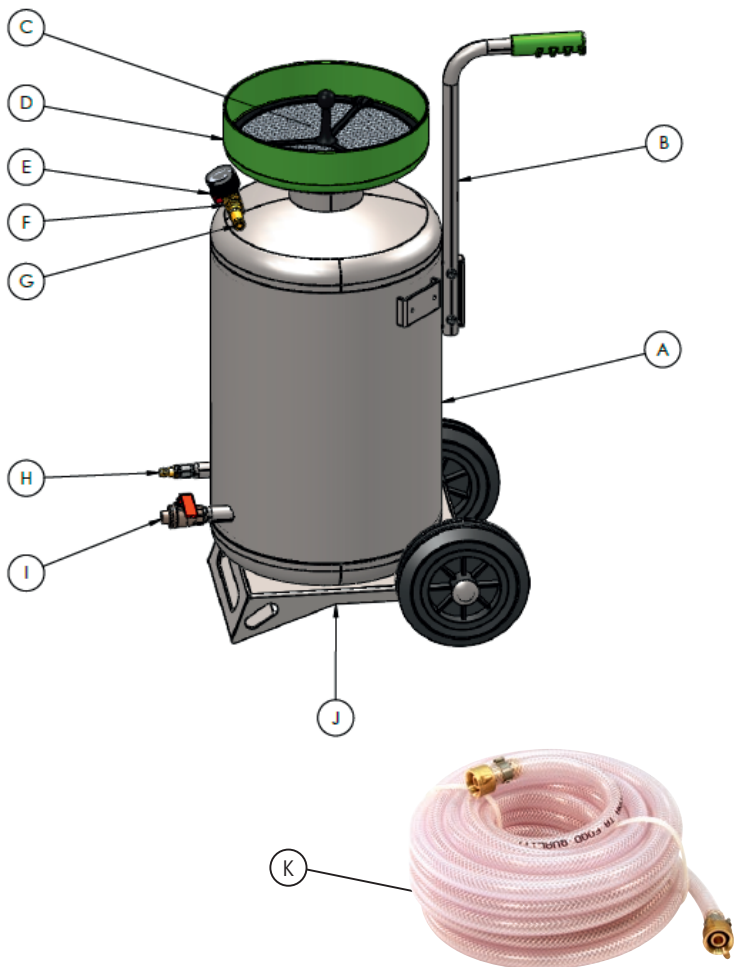

6.2 Montage et raccordement





Montez la poignée (B) avec les vis jointes au réservoir sous pression (A).

Raccordez le tuyau de rallonge pour chaux de 10 mètres (K) au robinet de prélèvement (I), puis raccordez la lance de pulvérisation (L) au tuyau.

6.3 Préparation de l'appareil

- Utilisez le pulvérisateur uniquement en position verticale.
- Avant la mise en service, assurez-vous que le bouchon de nettoyage (J) et le robinet de prélèvement (I) sont fermés.
- Le Robinet de purge d'air (E) doit être ouvert.
- Vérifiez que l'entonnoir (D) est fermement vissé sur le réservoir sous pression.
- Vérifiez l'absence d'endommagement lors de chaque utilisation de l'appareil.

6.4 Mise en exploitation

	<ul style="list-style-type: none">• Versez le fluide à pulvériser dans le réservoir via l'entonnoir (D1).• Fermez le robinet de dépression (E).• Contenance maximale : avec compresseur : 35 l sans compresseur : 25 l• Le volume résiduel sert de coussin d'air.
	<ul style="list-style-type: none">• Réglez le régulateur de pression du compresseur sur une pression de service de 2 à 3 bars. En cas d'emploi du régulateur de pression en option (Numéro d'article 296017), le réglage de la pression de service s'effectue directement sur le réservoir sous pression.• Raccordez le raccord (H) au compresseur et remplissez le réservoir d'air comprimé.
	<ul style="list-style-type: none">• Soulevez brièvement la bille de la bille d'étanchéité (D3) jusqu'à ce que l'air comprimé entrant assure l'étanchéité du réservoir sous pression de manière autonome.
	<ul style="list-style-type: none">• Raccordez le tuyau de la lance de pulvérisation au robinet de prélèvement (I).• Ouvrez le robinet de prélèvement (I).• Le pulvérisateur est prêt à fonctionner et vous pouvez commencer à pulvériser le fluide.• Utilisez la rallonge et le coude si nécessaire.

7. Pulvérisation



ATTENTION !

La manipulation de l'appareil et les fluides utilisés peuvent générer des risques susceptibles de causer des blessures.

Par conséquent, nous vous prions instamment de respecter les consignes de sécurité du mode d'emploi ainsi que les observations ci-après.

- Utilisez le pulvérisateur uniquement en position verticale.

Vous déclenchez la pulvérisation via l'actionnement du levier de la lance de pulvérisation.

La pulvérisation s'arrête immédiatement si vous relâchez le levier.



8. Après utilisation



ATTENTION !



Risques potentiels pour la santé dus à l'émergence des fluides. Par conséquent, nous vous prions instamment de respecter les consignes de sécurité du mode d'emploi ainsi que les observations ci-après. Éliminez les restes de produit dans le respect des lois en vigueur et des directives du fabricant du fluide.

	<ul style="list-style-type: none"> • Séparer le réservoir de la conduite d'air comprimé du compresseur. • Dépressuriser le système complètement via l'ouverture du robinet de dépression (E). • Fermez le robinet de prélèvement (I). • Dévissez l'entonnoir (D1), le tamis (C) et le bouchon de nettoyage (J). • Videz l'appareil complètement après emploi. Ne conservez jamais le produit utilisé pour la pulvérisation dans l'appareil.
	<ul style="list-style-type: none"> • Rincer le réservoir, les lances et les buses soigneusement à l'eau. • Videz la poignée de la lance (L) et rincez le tamis et toutes les autres pièces soigneusement.

9. Entretien, maintenance et stockage

ATTENTION !

Veillez observer les prescriptions de protection de la santé et sécurité au travail valables sur site ainsi que les règles nationales spécifiques à l'utilisation de l'appareil.

- Videz l'appareil complètement après emploi. Ne conservez jamais le produit utilisé pour la pulvérisation dans l'appareil.
- Avant de procéder au nettoyage, vous devez détacher la liaison sous pression et dépressuriser le système via le robinet de dépression (E).
- Lavez l'appareil, l'entonnoir avec le tamis et la bille d'étanchéité, la lance de pulvérisation et les buses avec des produits adéquats, puis rincez-les à l'eau claire. Ne vous servez pas d'eau chaude (température maximale TS : +50 °C).
- Contrôlez et nettoyez les pièces d'usures telles que les buses, filtres et joints périodiquement.
- Laissez sécher l'appareil en l'état ouvert.
- Important : Vérifiez régulièrement l'absence d'endommagement du filetage et du joint de l'entonnoir. Ensuite, lubrifier le joint avec de la graisse silicone.
- Vérifiez l'état de la soupape de sécurité (G) régulièrement. L'exploitant est tenu de définir les intervalles de contrôle de l'appareil en tenant compte des conditions d'exploitation sur site ; des contrôles à effectuer au moins tous les six mois sont recommandés.
- Les réparations de cet appareil sont réservées au domaine de compétence des points de service après-vente. Nous vous recommandons de commander les pièces de rechange chez votre revendeur spécialisé.
- Utilisez uniquement les pièces détachées et accessoires originaux destinés à l'appareil KERBL.
- Ne vous servez jamais de l'appareil avec des pièces ou des accessoires usés, modifiés ou défectueux.
- Il est strictement interdit de soumettre le réservoir à des travaux de réparation (soudage, brasage, etc.)

10. Caractéristiques techniques

Pulvérisateur	Pulvérisateur à chaux universel en 296100
Volume de remplissage maximal en litres :	
Avec compresseur	35 l
Sans compresseur	25 l
Volume total du réservoir en litres	39,5 l
Surpression maximale admissible PS :	5 bars
Pression d'épreuve PT :	7,5 bars
Température de service admissible :	+5 °C à +50 °C
Matériau du réservoir :	Acier zingué
Tamis :	Maillage : 1,0 mm

11. Élimination

ATTENTION !

Désassemblez les pièces des machines et composants électroniques, triez-les par catégorie et les éliminer conformément aux règles. Triez toutes les pièces, consommables et fluides d'exploitation du réservoir sous pression par catégorie et les éliminer conformément aux prescriptions locales.

Si vous avez des questions relatives à l'élimination, veuillez demander conseil au fabricant.

12. Déclaration de conformité UE

Déclaration de conformité CE

La société Albert KERBL GmbH déclare par la présente que le produit / l'appareil décrit dans le présent mode d'emploi est conforme aux exigences fondamentales et aux autres dispositions et directives applicables en la matière. Le label CE atteste la conformité avec les directives de l'Union européenne.

La déclaration de conformité est jointe au produit.

EN Instructions for use Whitewash/all-round spray galvanised metal: (296100)

Table of contents

1.	General information about the instructions for use	21
1.1	Symbols on the device and in the instructions for use	21
1.2	Warning instructions	21
2.	Correct use	21
3.	Misuse	22
3.1	Foreseeable misuse	22
3.2	Conversions or modifications	22
3.3	Residual risk	23
4.	Limitations of liability	23
5.	For your safety	23
5.1	Basic safety instructions	23
5.2	Dangers to health	23
5.3	Danger of material damage	24
6.	Commissioning	24
6.1	Delivery condition	25
6.2	Installation and connection	26
6.3	Preparation of the device	26
6.4	Commissioning	26
7.	Spraying	26
8.	After use	26
9.	Care, maintenance and storage	27
10.	Technical data	27
11.	Disposal	28
12.	EU Declaration of Conformity	28
13.	Spare parts	47

1. General information about the instructions for use

These instructions for use are an intrinsic part of the device and must always be kept available at or near the device. The instructions for use provide you with important information on how to use the device safely! Keep these instructions for use in a safe place and hand them on to any future owners. All warning information is intended also for your personal safety.

1.1 Symbols on the device and in the instructions for use

	The instructions for use must be read in full by every person responsible for the operation, use or maintenance of the device.		Protect the device from prolonged exposure to direct sunlight and frost.
	Eating, drinking and smoking is only permitted after removing the protective clothing and carefully cleaning your hands and face.		Never point the spray jet at people or animals.
	Observe the safety data sheet of the spray medium used and wear suitable protective clothing.		Do not spray explosive, highly flammable or combustible liquids with a flash point below +60°C. Do not spray oxidising or toxic materials.

1.2 Warning instructions



WARNING!

This warning indicator points out an immediate danger that can lead to death or serious physical injury.



CAUTION!

This warning indicator points out hazardous situations that can lead to injuries.

IMPORTANT!

This warning indicator points out hazardous situations that can lead to injuries or malfunctions. Follow the instructions in order to avoid material damage to the device.

Note all of the information included in the instructions for use.

2. Correct use

This device is a universal sprayer and is used exclusively to apply the fluids and materials below. Adherence to the enclosed instructions for use is essential for the proper use of the device.



CAUTION!

Improper use of the device can result in dangers. Pay attention to the following safety instructions:

- Use the device only as intended.
- Observe all of the notes and information included in the instructions for use.

IMPORTANT!

Read the safety data sheet first before using any spray agent.

Medium	Notes
Diluted whitewash (calcium hydroxide solution)	<p>Recommended nozzle:</p> <ul style="list-style-type: none"> • Round jet nozzle diam. 1.5 mm (included in scope of delivery). • Flat jet nozzle 0.6 mm (included in scope of delivery). <p>Recommended application pressure: 2-3 bar (depending on the viscosity of the fluid)</p> <p>Notes on use:</p> <ul style="list-style-type: none"> • Only apply whitewash to dry masonry. <p>This improves adhesion.</p> <ul style="list-style-type: none"> • Do not apply whitewash in direct sunlight. <p>Whitewash dries out too quickly and adhesion is reduced.</p>
Disinfectants Hoof care products Corrosion protection Active cleaners	<p>Recommended nozzle:</p> <ul style="list-style-type: none"> • Flat jet nozzle 0.2 - 0.3 - 0.4 (order number: 296024) <p>Recommended application pressure: 2-3 bar (depending on the viscosity of the fluid)</p> <p>Examples:</p> <ul style="list-style-type: none"> • Rhodasept stable disinfectant • ClawPlus hoof care product • WD-40 • SONAX AGRAR active cleaner

Nozzle table for flat jet nozzles:

Nozzle inserts	Ø	Flow rate in l/min							
		Pressure in bar							
	mm	0.5	0.7	1	1.5	2	3	4	5
0.2	0.91	0.31	0.38	0.45	0.55	0.64	0.78	0.90	1.00
0.3	1.10	0.48	0.55	0.68	0.85	0.96	1.20	1.36	1.50
0.4	1.30	0.64	0.75	0.90	1.10	1.30	1.60	1.80	2.00
0.6	1.60	0.96	1.10	1.40	1.60	1.90	2.30	2.80	3.00



WARNING!

3. Misuse

3.1 Foreseeable misuse

The device is not suitable for:

- Explosive, highly flammable or combustible liquids with a flash point of below +60 °C.
- Oxidising and toxic media.
- Sodium / potassium hydroxide (alkali hydroxide), formic / acetic / hydrochloric / sulphuric / hydrofluoric / nitric acid, ammonia, chlorine, peroxide and other corrosive media.
- Media containing solvents
- Fuels
- Wetting agents (sides) that cause or encourage crack formation on the plastics used.
- Viscous, sticky or residue-forming fluids that cannot be removed or rinsed fully out of the device.
- The spraying of pesticides and plant protection products.
- Use in the food sector.

3.2 Conversions or modifications

Unauthorised modifications to the device or improper use exclude any liability of the manufacturer for any resulting damage.

3.3 Residual risk

This device complies with the recognised rules of technology and relevant safety regulations. However the following can still occur when the device is being used:

- Danger to life and limb of the operator or other persons.
- Defects developing on the device itself.
- Defects developing on other equipment.

4. Limitations of liability

We expressly point out that, according to the product liability law, we are not liable for damages caused by our device if they are caused by non-observance of the operating instructions, improper use, improper repair or if original parts are not used when replacing parts and the repair was not carried out by customer service or an authorised specialist. This also applies to accessory components.

5. For your safety

This section provides you with important warning and safety instructions that you must always observe when using the device.

5.1 Basic safety instructions

Follow the basic safety instructions below to ensure safe handling and use of the device:

IMPORTANT!

- Repairs to this device must only be carried out by service centres. Spare parts should be ordered from your specialist dealer.
- Comply with national regulations applicable at the place of operation in relation to workplace safety and the applicable national regulations governing the operation of the device.
- The safety valve (G) must be checked regularly. Inspection intervals must be defined by the system operator taking into account the operating conditions, although the manufacturer recommends that inspections be carried out at least every six months.
- Only use original KERBL replacement and accessory articles for the device.
- Never use worn, modified or faulty replacement or accessory parts for the device.
- This device complies with the recognised rules of technology and relevant safety regulations.
- This device can be used by adults aged 18 years and older and by individuals with impaired physical, sensory or mental abilities or those with insufficient experience and knowledge to do so, provided they are being supervised or have been trained on the safe use of the device and understand the resulting dangers. Children and adolescents under the age of 18 must not play with the device. Cleaning and user maintenance must not be performed by children or adolescents without supervision.
- Fill media only into the designated containers. Store the device and media so that they cannot be reached by children and household pets.
- The device must not be used if you are fatigued, unwell or under the influence of alcohol, drugs or medications.
- Fill and operate the device only on level and flat surfaces.
- Each time before starting up the device, check the pressurised and media-carrying operating elements regularly to ensure their perfect condition and function. The safety valve (G) must be checked regularly for fault-free condition and function.
- Pay particular attention to the tightness of the funnel connection and screw connections. Check material for cracking, brittleness and corrosion. If damage is suspected, the device must be shut down immediately.
- Do not leave the device unattended.
- Protect the device from direct sunlight and frost.
- The safety regulations and workplace safety rules of the relevant country must be obeyed.
- When passing on the device to third parties, it is imperative that the instructions for use are also passed on.

5.2 Dangers to health



Danger to life through fire and explosion. Improper use of the device may result in danger to life. Avoid ignition sources in the vicinity. When applying flammable media, do not spray onto hot surfaces.

CAUTION!

Handling the device and the media used may cause hazards that may result in physical injury. It is therefore essential to observe the safety data sheet of the spray medium used as well as the following safety instructions.

- Avoid contact with the spray medium when applying it. Wear protective clothing, masks and goggles and protect your hands.
- Eating, drinking and smoking is only permitted after removing the protective clothing and carefully cleaning your hands and face.
- Do not blow through blocked nozzles and valves using your mouth (risk of poisoning).
- Do not use the device when other people are in the work area.
- Fill media only into the designated containers. Store the device and media so that they cannot be reached by children and household pets.
- The operator is responsible towards third parties, especially children and household pets, for ensuring that escaping media are not directed at them when the ball valve is opened during commissioning and when spraying through the spray jet.
- Do not spray against the wind or in strong winds. Do not apply more spray medium than is necessary for the area to be treated.

CAUTION!

Health hazard due to contact with whitewash. Whitewash can cause skin irritation.

Whitewash can cause serious damage, including blindness, if it comes into contact with the eyes. You must therefore pay attention to the following safety instructions:

- Follow the safety data sheet of the whitewash used.
- Always wear suitable protective clothing when using whitewash.
- Always wear suitable eye protection when using whitewash.

5.3 Danger of material damage

IMPORTANT!

Improper use can cause damage to property. You must therefore pay attention to the following safety instructions:

- Do not leave the device under pressure for a long time.
- Do not store the device in stables. Ammonia vapours can cause damage to components made of brass and lead to cracking.
- Do not fill in solutions containing nitrogen and phosphate.
- After use, empty the device completely. Never store the spray medium used in the device.
- Protect the device from direct sunlight and frost.



6. Bringing into operation

WARNING!

Before commissioning, refer to Section 2: "For your safety".

CAUTION!

Health hazard due to leaking media. A leaking device and leaking parts of the device can cause the spray medium used to leak or splash out. You must therefore pay attention to the following safety instructions:

- Before each use, check the device for perfect condition and tightness.
- For the leak test, fill the container with water and pressurise it.

6.1 Delivery condition

The device is delivered as standard as follows.

- A Galvanised steel pressure vessel with wheels
- B Handle - screwable (not fitted)
- C Filling sieve (fitted)
- D1 Filling funnel (fitted)
- D2 Flat gasket (fitted)
- D3 Closure ball (fitted)
- E Exhaust – 1/4" ball valve
- F Cross manifold block with pressure gauge (fitted)
- G 5 bar safety valve (fitted)
- H NW 7.2 connection nipple with check valve (fitted)
- I Removal ball valve (fitted)
- J 1" cleaning cap with seal
- K 10 m whitewash extension hose (included)
- L 7-piece spray fitting, complete (included)
- M Instructions for use (included, not shown)

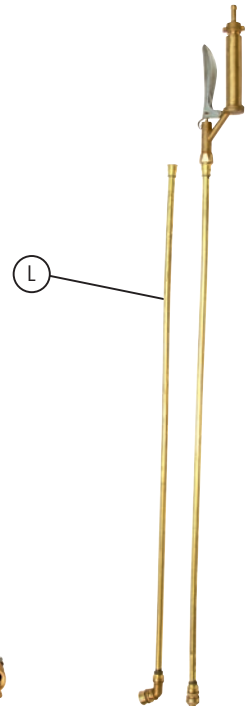
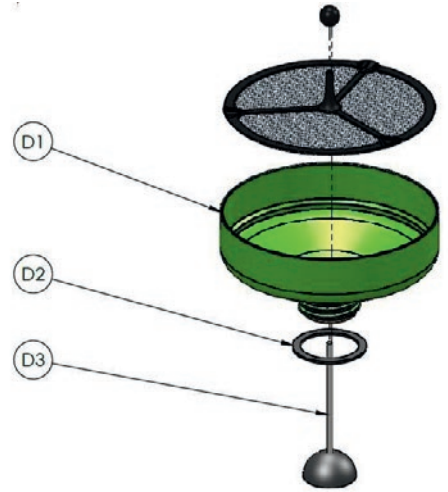
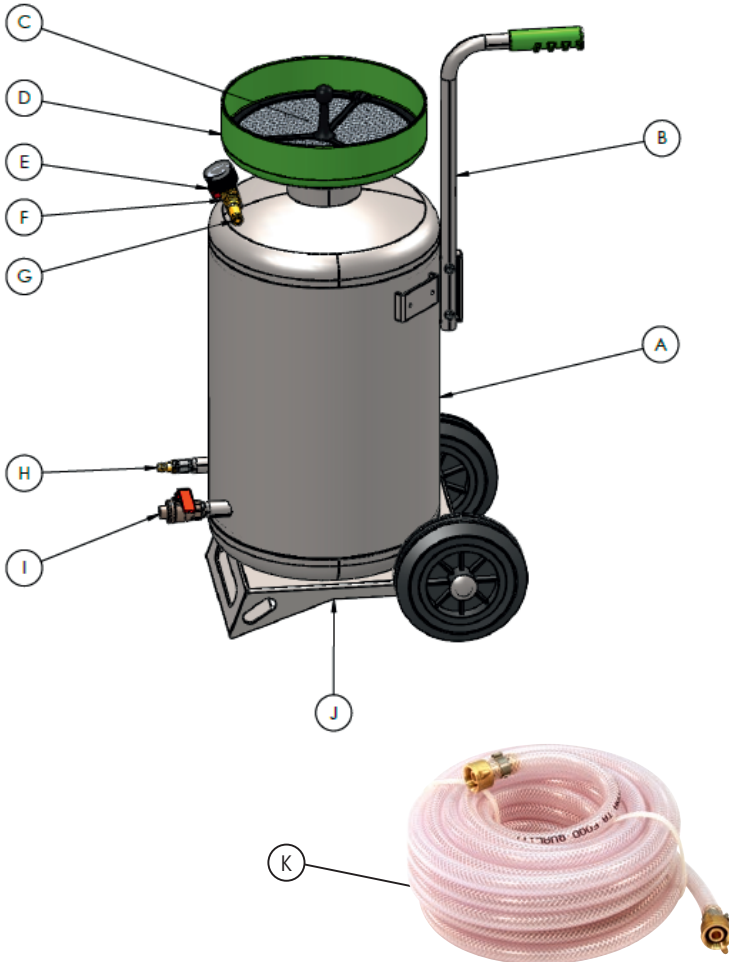

6.2 Installation and connection





Fit the handle (B) to the pressure tank (A) with the screws supplied.

Connect the 10 m whitewash extension hose (K) to the removal ball valve (I) and connect the enclosed spray fitting (L) to the hose.

6.3 Preparation of the device

- Only operate the spray device in the upright position.
- Before commissioning, check that the cleaning cap (J) and the removal ball valve (I) are closed.
- The exhaust ball valve (E) must be open.
- Check that the funnel (D) is securely screwed to the pressure vessel.
- Check the device for damage each time it is used.

6.4 Commissioning

	<ul style="list-style-type: none">• Fill the medium to be sprayed through the funnel (D1).• Close the exhaust ball valve (E).• Maximum fill volume:<ul style="list-style-type: none">with compressor: 35 lwithout compressor: 25 l• The residual volume is needed as an air cushion.
	<ul style="list-style-type: none">• Adjust the pressure regulator on the compressor to an operating pressure of 2-3 bar. When using the optionally available pressure regulator (article number 296017), the operating pressure is set directly on the pressure vessel.• Connect the compressor to the plug nipple (H) and fill the pressure vessel with compressed air.
	<ul style="list-style-type: none">• Briefly lift the sealing ball (D3) using the ball until the compressed air flowing in seals the pressure vessel in a self-holding mode.
	<ul style="list-style-type: none">• Connect the hose on the spray fitting to the removal ball valve (I).• Open the removal ball valve (I).• The sprayer is now ready for operation and the filled medium can be sprayed.• If necessary, use the extension pipe and elbow.

7. Spraying



CAUTION!

Handling the device and the media used may cause hazards that can result in physical injury.

It is therefore imperative that you observe the safety instructions in these instructions for use and the notes below.

- Only operate the spray device in the upright position.

The spraying process is triggered by pressing the actuating lever on the spray fitting.

The spraying process is immediately interrupted by releasing the lever.



8. After use



CAUTION!



Health hazard due to leaking media. It is therefore imperative that you observe the safety instructions in these instructions for use and the notes below. Observe the applicable laws and specifications of the media manufacturer when disposing of residual quantities.

	<ul style="list-style-type: none"> • Separate the tank from the compressed air line on the compressor. • Release pressure completely by opening the exhaust ball valve (E). • Close the removal ball valve (I). • Unscrew the funnel (D1), sieve (C) and cleaning cap (J). • After use, empty the device completely. Never store the spray medium used in the device.
	<ul style="list-style-type: none"> • Thoroughly rinse the tank, lances and nozzles with water • Unscrew the sprayer handle (L) and thoroughly rinse the sieve and other parts in water.

9. Care, maintenance and storage

IMPORTANT!

Comply with national regulations applicable at the place of operation in relation to workplace safety and the applicable national regulations governing the operation of the device.

- After use, empty the device completely. Never store the spray medium used in the device.
- For cleaning, disconnect the compressed air connection and release the pressure completely via the exhaust ball valve (E).
- Wash the device, funnel with sieve and sealing ball, spray lance fitting and nozzles with suitable agents and then rinse with clean water. Do not use hot water (TS: max. +50°C).
- Periodically check and clean wear parts such as nozzles, filters and seals.
- Leave the device open to dry.
- Important: The thread and the seal of the funnel must be checked regularly for damage. The seal must then be greased with silicone grease.
- The safety valve (G) must be checked regularly. Inspection intervals must be defined by the system operator taking into account the operating conditions, although the manufacturer recommends that inspections be carried out at least every six months.
- Repairs to this device must only be carried out by service centres. Spare parts should be ordered from your specialist dealer.
- Only use original KERBL replacement and accessory articles for the device.
- Never use worn, modified or faulty replacement or accessory parts for the device.
- It is forbidden to carry out repair work (e.g. welding, soldering, etc.) on the tank.

10. Technical data

Spraying device	Whitewash / all-purpose sprayer 296100
Max. filling quantity in litres:	
With compressor	35 l
Without compressor	25 l
Total tank volume in litres	39.5 l
Permissible operating pressure PS:	5 bar
Test pressure PT:	7.5 bar
Permissible operating temperature:	+5 °C to +50 °C
Tank material:	Steel, galvanised
Filling sieve:	Mesh size: 1.0 mm

11. Disposal

IMPORTANT!

Separate machine parts and electronic components by type and dispose of them properly. Separate all parts, auxiliary and operating materials of the pressure vessel according to type and dispose of them in accordance with local regulations and guidelines.

If you have any questions regarding disposal, please contact the manufacturer.

12. EU Declaration of Conformity



CE declaration of conformity

Albert KERBL GmbH hereby declares that the product / device described in these instructions complies with the fundamental requirements and other relevant stipulations and regulations. The CE mark confirms compliance with the Directives of the European Union. The Declaration of Conformity is included with the product.

Innehållsförteckning

1.	Allmän information om bruksanvisningen	30
1.1	Symboler på enheten och i bruksanvisningen	30
1.2	Varningsanvisningar	30
2.	Föreskriven användning	30
3.	Felanvändningar	31
3.1	Förutsebara felanvändningar	31
3.2	Ombyggnader eller förändringar	31
3.3	Övriga risker	32
4.	Ansvarsbegränsningar	32
5.	För din säkerhet	32
5.1	Grundläggande säkerhetsanvisningar	32
5.2	Hälsorisker	32
5.3	Risk för materialskador	33
6.	Idrifttagning	33
6.1	Leveransskick	34
6.2	Montering och anslutning	35
6.3	Förberedelse av enheten	35
6.4	Idrifttagning	35
7.	Sprutning	35
8.	Efter användningen	35
9.	Skötsel, underhåll och förvaring	36
10.	Tekniska data	36
11.	Bortskaffning	37
12.	EU – EG-försäkran om överensstämmelse	37
13.	Reservdelar	47

1. Allmän information om bruksanvisningen

Den här bruksanvisningen är en del av enheten och måste alltid finnas tillgänglig i närheten av enheten. Bruksanvisningen ger viktiga anvisningar och all information som krävs för säker användning av enheten! Förvara bruksanvisningen säkert och lämna den vidare till nästa ägare! Samtliga varningsanvisningar är också till för din personliga säkerhet!

1.1 Symboler på enheten och i bruksanvisningen

	Bruksanvisningen måste läsas igenom i sin helhet av varje person som manövrerar, använder och utför underhåll på enheten.		Skydda enheten mot långvarig och direkt solinstrålning samt frost.
	Det är inte tillåtet att äta, dricka eller röka förrän skyddskläderna har tagits av och händer och ansikte har rengjorts.		Rikta inte sprutstrålen mot personer och djur.
	Beakta det använda sprutmediets säkerhetsdatablad och bär lämpliga skyddskläder.		Spruta inga explosiva, extremt brandfarliga, mycket brandfarliga, brännbara vätskor med en flampunkt under +60 °C. Spruta inga oxiderande eller giftiga ämnen.

1.2 Varningsanvisningar



VARNING!

Den här varningsanvisningen hänvisar till en omedelbar fara som kan leda till dödsfall eller svåra kroppsskador.



VAR FÖRSIKTIG!

Den här varningsanvisningen hänvisar till farliga situationer som kan leda till skador.

OBS!

Den här varningsanvisningen hänvisar till farliga situationer som kan leda till skador eller felfunktioner. Följ anvisningarna för att undvika materialskador på enheten.

Beakta alla anvisningar och all information i bruksanvisningen.

2. Avsedd användning

Enheten är en universalspruta och används uteslutande för spridning av följande vätska och medel. Att följa den medföljande bruksanvisningen är förutsättningen för att enheten används korrekt.



VAR FÖRSIKTIG!

Enheten kan utgöra en fara om den inte används på korrekt sätt. Beakta följande säkerhetsanvisningar:

- Använd enheten uteslutande för avsett ändamål.
- Beakta alla anvisningar och all information i bruksanvisningen.

OBS!

Före användning av sprutmedier måste respektive säkerhetsdatablad beaktas.

Medel	Anvisningar
Förtunnad kalkmjölk (kalciumhydroxidlösning)	<p>Rekommenderat munstycke:</p> <ul style="list-style-type: none"> • Runt munstycke Ø1,5 mm (ingår i leveransen). • Platt munstycke 0,6 mm (ingår i leveransen). <p>Rekommenderat användningstryck: 2–3 bar (beroende på vätskans viskositet)</p> <p>Användningsanvisningar:</p> <ul style="list-style-type: none"> • Applicera kalkmjölk endast på torrt murverk. • Vidhäftningen förbättras. • Applicera inte kalkmjölk vid direkt solinstrålning. • Kalkmjölk torkar för snabbt och vidhäftningen minskar.
Desinfektionsmedel Klövårdsmedel Korrosionsskydd Aktiv rengöring	<p>Rekommenderat munstycke:</p> <ul style="list-style-type: none"> • Plattmunstycke 0,2 - 0,3 - 0,4 (beställningsnummer: 296024) <p>Rekommenderat användningstryck: 2–3 bar (beroende på vätskans viskositet)</p> <p>Exempel:</p> <ul style="list-style-type: none"> • Rhodasept stalldesinfektionsmedel • ClawPlus klövvårdsmedel • WD-40 • SONAX AGRAR AktivReiniger

Munstyckestabell för platta munstycken:

Munstyckesin- satsar	Ø	Genomströmning l/min							
		Tryck i bar							
	mm	0,5	0,7	1	1,5	2	3	4	5
0,2	0,91	0,31	0,38	0,45	0,55	0,64	0,78	0,90	1,00
0,3	1,10	0,48	0,55	0,68	0,85	0,96	1,20	1,36	1,50
0,4	1,30	0,64	0,75	0,90	1,10	1,30	1,60	1,80	2,00
0,6	1,60	0,96	1,10	1,40	1,60	1,90	2,30	2,80	3,00



VARNING!

3. Felanvändningar

3.1 Förutsebara felanvändningar

Enheten lämpar sig inte för:

- explosiva, mycket brandfarliga, lättantändliga samt brännbara vätskor med en flampunkt under +60 °C.
- oxiderande och giftiga medier.
- natrium-/kaliumhydroxid (alkalihydroxider), myr-/ättiks- /salt- /svavel- /fluorvätes-/salpetersyra, ammoniak, klor, peroxider och andra korrosiva medier.
- medier som innehåller lösningsmedel
- drivmedel
- vätmiddel (tensider) som utlöser eller ger upphov till sprickbildning i syntetmaterialet.
- sega, klibbiga eller restbildande vätskor, som inte kan tas bort eller spolats ur utan att lämna kvar rester.
- spridning av pesticider och växtskyddsmedel.
- användning inom livsmedelssektorn.

3.2 Ombyggnader eller förändringar

Vid egna förändringar på enheten eller icke avsedd användning tar tillverkaren inget ansvar för de skador som kan uppkomma.

3.3 Övriga risker

Enheten har tillverkats i enlighet med erkända tekniska föreskrifter och relevanta säkerhetsbestämmelser. Trots detta kan det vid användning av enheten uppstå:

- fara för användarens liv och hälsa
- defekter på själva enheten
- defekter på annan egendom.

4. Ansvarsbegränsningar

Vi vill uttryckligen påpeka att vi enligt produktansvarslagen inte tar något ansvar för skador orsakade av vår enhet, i de fall de har uppstått av att bruksanvisningen inte har följts, av icke avsedd användning, av felaktig reparation eller av byte till en reservdel som inte är original eller av en reparation som inte har genomförts av kundservice eller en auktoriserad fackman. Detta gäller även för tillbehörsdelar.

5. För din säkerhet

I detta kapitel får du viktiga varnings- och säkerhetsanvisningar som alltid måste beaktas vid användning av enheten.

5.1 Grundläggande säkerhetsanvisningar

Beakta nedanstående grundläggande säkerhetsanvisningar för en säker hantering av enheten:

OBS!

- Reparationer på denna enhet får endast göras på en serviceverkstad. Reservdelar ska beställas hos din återförsäljare.
- Beakta de nationella föreskrifter som gäller på arbetsplatsen när det gäller arbetsskydd samt de nationella föreskrifterna för enhetens drift.
- Säkerhetsventilen (G) måste kontrolleras regelbundet. Kontrollintervaller ska fastställas av enhetens ägare med hänsyn till driftförhållanden, men tillverkaren rekommenderar kontroller minst varje halvår.
- Använd endast enheten med originalreservdelar och tillbehörsartiklar från KERBL.
- Använd aldrig slitna, förändrade eller defekta reserv- eller tillbehörsdelar.
- Enheten har tillverkats i enlighet med erkända tekniska föreskrifter och relevanta säkerhetsbestämmelser.
- Enheten kan användas av vuxna från 18 års ålder och av personer med nedsatt fysisk, sensorisk eller mental förmåga eller brist på erfarenhet och kunskap om de övervakas eller instrueras om säker användning av enheten och om vilka risker som finns. Låt inte barn och ungdomar leka med enheten. Rengöring och användarunderhåll får inte genomföras av barn och ungdomar.
- Medier får endast tappas i därför avsedd behållare. Förvara enhet och medier så att inte barn och husdjur kan komma åt dem.
- Enheten får inte användas vid trötthet, sjukdom eller under påverkan av alkohol, droger eller mediciner.
- Enheten får endast fyllas på och användas på raka och jämna ytor.
- Kontrollera före varje idrifttagning av enheten att tryckbärande och mediebärande styrenheter är i felfritt skick och fungerar. Säkerhetsventilen (G) ska kontrolleras regelbundet så att den är i felfritt tillstånd och fungerar.
- Se i synnerhet till att trattanslutningen och skruvförbanden är täta. Kontrollera att materialet inte visar tecken på sprickbildning, sprödhet eller korrosion. Vid misstanke om skador ska enheten omedelbart tas ur drift.
- lämna aldrig enheten oövervakad.
- Skydda enheten mot direkt solstrålning och frost.
- Säkerhetsföreskrifter och arbetsskyddslag i de enskilda länderna ska följas.
- Om enheten lämnas vidare måste alltid bruksanvisningen medfölja.

5.2 Hälsorisker



Livs fara vid brand och explosion. Livs fara vid felaktig användning av enheten. Undvik antändningskällor i omgivningen. Om du sprider brännbara medier, spruta inte på heta ytor.

VAR FÖRSIKTIG!

Vid hantering av enheten och de använda medierna kan faror uppstå som eventuellt kan leda till skador. Det är absolut nödvändigt att beakta det använda sprutmediets säkerhetsdatablad samt nedanstående säkerhetsanvisningar.

- Undvik kontakt med mediet under spridningen. Bär alltid skyddskläder, skyddsmasker, skyddsglasögon och skydda händerna.
- Det är inte tillåtet att äta, dricka eller röka förrän skyddskläderna har tagits av och händer och ansikte har rengjorts ordentligt.
- Blås inte ur tilltäppta munstycken och ventiler med munnen (risk för förgiftning).
- Enheten får inte användas när andra personer uppehåller sig i arbetsområdet.
- Medier får endast tappas i därför avsedd behållare. Förvara enheter och medier utom räckhåll för barn och husdjur.
- Användaren är ansvarig för att mediet vid idrifttagning genom att öppna kulventilen och vid sprutning att strålen inte riktas mot tredje person, i synnerhet barn och husdjur.
- Spruta inte mot vinden och inte vid stark vind. Sprid inte mer av mediet än vad som är nödvändigt för den yta som ska behandlas.

VAR FÖRSIKTIG!

Hälsorisk vid kontakt med kalkmjölk. Kalkmjölk kan leda till hudirritationer.

Kalkmjölk kan vid kontakt med ögonen leda till svåra skador och i vissa fall blindhet. Beakta därför följande säkerhetsanvisningar:

- Beakta säkerhetsdatabladet för det använda kalket.
- Bär alltid lämpliga skyddskläder vid användning av kalkmjölk.
- Bär alltid ett lämpligt ögonskydd vid användning av kalkmjölk.

5.3 Risk för materialskador

OBS!

Materialsador kan uppkomma vid felaktig användning. Beakta nedanstående säkerhetsanvisningar:

- Låt inte enheten stå under tryck under längre tid.
- Förvara inte enheten i stallar. Ammoniakångor kan skada komponenter av mässing och leda till sprickbildning.
- Fyll inte med kväve- eller fosfathaltiga lösningar.
- Töm enheten helt och hållet när den inte används. Lagra inte det använda sprutmediet i enheten.
- Skydda enheten mot direkt solstrålning och frost.



6. Idrifttagning

VARNING!

Beakta före idrifttagning kapitel 2 "För din säkerhet".

VAR FÖRSIKTIG!

Hälsorisker från utsprutande medier. En otät enhet samt otäta komponenter kan leda till att det använda sprutmediet läcker eller sprutar ut. Beakta därför nedanstående säkerhetsanvisningar:

- Kontrollera före varje användning att enheten är i felfritt skick samt att den är tät.
- För att kontrollera tätheten, fyll behållaren med vatten och sätt den under tryck.

6.1 Leveranskick

Enheten levereras standardmässigt enligt följande.

- A Tryckbehållare av förzinkat stål med hjul
- B Handtag – skruvbart (inte monterat)
- C Påfyllningssil (monterad)
- D1 Påfyllningstratt (monterad)
- D2 Packning (monterad)
- D3 Låskula (monterad)
- E Frånluft - kulventil 1/4"
- F Korsfördelarblock med manometer (monterad)
- G Säkerhetsventil 5 bar (monterad)
- H Anslutningsnippel NW 7,2 med backventil (monterad)
- I Tappkulventil (monterad)
- J Rengöringskåpa 1" med tätning
- K Kalkförlängningsslang 10 m (medföljer)
- L Sprutanordning i 7 delar, kompl. (medföljer)
- M Bruksanvisning (medföljer, ej på bild)

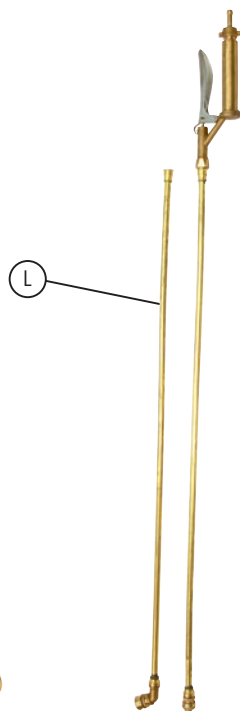
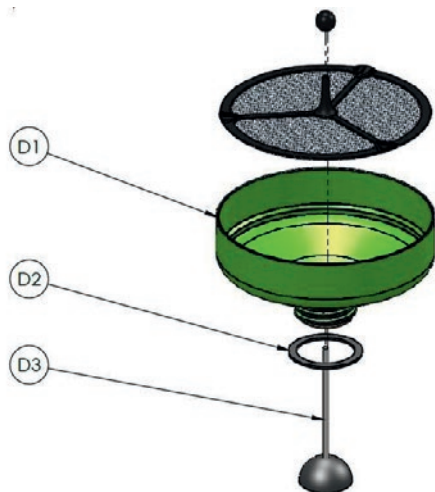
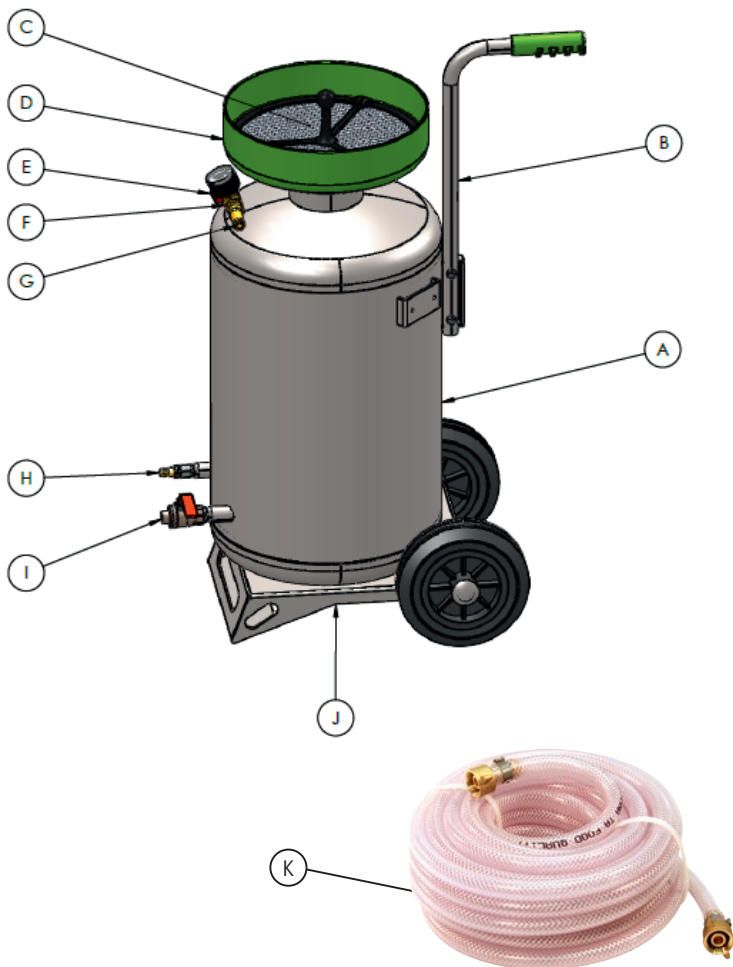

6.2 Montering och anslutning





Montera handtaget (B) med de medföljande skruvarna på trycktanken (A).

Anslut kalkförlängningsslangen 10 m (K) på tappkylventilen (I) och anslut den bifogade sprutanordningen (L) på slangen.

6.3 Förberedelse av enheten

- Använd enbart sprutan i upprätt läge.
- Kontrollera före idrifttagning att rengöringskåpan (J) och tappkylventilen (I) är stängda.
- Kylventilen för frånluft (E) måste vara öppen.
- Kontrollera att tratten (D) är fastskruvad ordentligt med tryckbehållaren.
- Kontrollera före varje användning att enheten inte är skadad.

6.4 Idrifttagning

	<ul style="list-style-type: none">• Fyll på det medium som ska spridas genom tratten (D1).• Stäng kylventilen för frånluft (E).• Maximal påfyllningsmängd: med kompressor: 35 l utan kompressor: 25 l• Restvolymen behövs som luftbubblor.
	<ul style="list-style-type: none">• Ställ in tryckreglaget på kompressorn på 2–3 bar. Vid användning av tryckreglaget (artikelnummer 296017) som finns som tillval sker inställningen av drifttrycket direkt på tryckbehållaren.• Anslut kompressorn på snabbkopplingen (H) och fyll tryckbehållaren med tryckluft.
	<ul style="list-style-type: none">• Lyft tätningens bollen (D3) kort med kulan tills den inströmmande tryckluften själv tätar tryckbehållaren.
	<ul style="list-style-type: none">• Anslut sprutanordningens slang till tappkylventilen (I).• Öppna tappkylventilen (I).• Sprutan är nu driftklar och det ifyllda mediet kan börja sprutas.• Vid behov kan du använda förlängningsrör och bäge.

7. Sprutning



VAR FÖRSIKTIG!

Vid hantering av enheten samt de använda medier kan faror uppstå som eventuellt kan leda till skador.

Beakta säkerhetsanvisningarna i den här bruksanvisningen samt nedanstående anvisningar.

- Använd enbart sprutan i upprätt läge.

Starta sprutningen genom att trycka på manöverspaken på sprutanordningen.

Sprutningen avbryts omedelbart när spaken sedan släpps.



8. Efter användningen



VAR FÖRSIKTIG!



Hälsorisker från utsprutande medier. Beakta säkerhetsanvisningarna i den här bruksanvisningen samt nedanstående anvisningar. Vid avfallshantering av restmängder ska gällande lagar och föreskrifter beaktas.

	<ul style="list-style-type: none"> • Koppla från tanken från kompressorns tryckluftsledning. • Släpp trycket helt genom att öppna kulventilen för frånluft (E). • Stäng tappkulventilen (I) • Skruva av tratt (D1), sil (C) och rengöringskåpa (J). • Töm enheten helt och hållet när den inte används. Lagra inte det använda sprutmediet i enheten.
	<ul style="list-style-type: none"> • Skölj ur tank, lansar och munstycken grundligt med vatten • Skruva av spruthandtaget (L). Skölj silen och alla andra delar med vatten.

9. Skötsel, underhåll och förvaring

OBS!

- Beakta de nationella föreskrifter för arbetsskydd som gäller på arbetsplatsen samt de nationella föreskrifterna för enhetens drift.
- Töm enheten helt och hållet när den inte används. Lagra inte det använda sprutmediet i enheten.
- Lossa tryckluftanslutningen för rengöring och släpp ut trycket helt och hållet via kulventilen för frånluft (E).
- Skölj ur enhet, tratt med sil, tätningsboll, sprutlansar och munstycken med lämpligt medel och skölj därefter ur med rent vatten. Använd inget varmt vatten (TS: max. +50°C).
- Kontrollera och rengör slitagedelar som munstycken, filter och tätningar regelbundet.
- Låt enheten stå öppen för att torka.
- Viktigt: Kontrollera regelbundet att trattens gänga och tätning inte har några skador. Smörj sedan in tätningen med silikonfett.
- Säkerhetsventilen (G) måste kontrolleras regelbundet. Kontrollintervaller ska fastställas av enhetens ägare med hänsyn till driftförhållanden, men tillverkaren rekommenderar kontroller minst varje halvår.
- Reparationer på denna enhet får endast göras på en serviceverkstad. Reservdelar ska beställas hos din återförsäljare.
- Använd endast enheten med originalreservdelar och tillbehörsartiklar från KERBL.
- Använd aldrig slitna, förändrade eller defekta reserv- eller tillbehörsdelar.
- Det är förbjudet att genomföra förbättringsarbeten på behållaren (t.ex. svetsning, lödning etc.)

10. Tekniska data

Sprutenhet	Kalk-/universalspruta 296100
Max. påfyllningsmängd i liter:	
med kompressor	35 l
utan kompressor	25 l
Total behållarvolym i liter	39,5 l
Tillåtet övertryck vid drift PS:	5 bar
Testtryck PT:	7,5 bar
Tillåten drifttemperatur:	+5 °C till +50 °C
Material i behållare:	förzinkat stål
Påfyllningssil:	Maskvidd: 1,0 mm

11. Bortskaffning

OBS!

Maskindelar och elektroniska komponenter ska sorteras och kasseras på lämpligt sätt. Samtliga tryckbehållarens delar, hjälp- och förbrukningsmaterial ska sorteras och avfallshandteras enligt lokala föreskrifter och riktlinjer.

Kontakta tillverkaren vid frågor om avfallshandtering.

12. EU – EG-försäkran om överensstämmelse

 **Försäkran om CE-överensstämmelse**
Härmed försäkras Albert KERBL GmbH att produkten/apparaten som beskrivs i denna bruksanvisning är i överensstämmelse med de grundläggande kraven och de övriga tillämpliga bestämmelserna och direktiven. CE-märket anger att enheten uppfyller EU-direktiven. EG-försäkran om överensstämmelse medföljer produkten.

DA Brugsanvisning til kalk- / allround-sprøjte Galvaniseret stål: (296100)

Indholdsfortegnelse

1.	Generelle oplysninger om brugsanvisningen	39
1.1	Symboler på udstyret og i brugsanvisningen	39
1.2	Advarsler	39
2.	Tilsigtet anvendelse	39
3.	Fejlanvendelser	40
3.1	Forudselig fejlanvendelser	40
3.2	Ombygninger eller ændringer	40
3.3	Restrisiko	41
4.	Ansvarsbegrænsninger	41
5.	Til din sikkerhed	41
5.1	Grundlæggende sikkerhedsforskrifter	41
5.2	Sundhedsfarer	41
5.3	Fare for materielle skader	42
6.	Ibrugtagning	42
6.1	Leveringstilstand	43
6.2	Montering og tilslutning	44
6.3	Klargøring af udstyret	44
6.4	Ibrugtagning	44
7.	Sprøjtning	44
8.	Efter brug	44
9.	Pleje, vedligeholdelse og opbevaring	45
10.	Tekniske data	45
11.	Bortskaffelse	46
12.	EU-overensstemmelseserklæring	46
13.	Reservedele	47

1. Generelle oplysninger om brugsanvisningen

Denne brugsanvisning er del af udstyret og skal permanent være tilgængeligt på eller i nærheden af udstyret. Brugsanvisningen giver dig vigtige råd og oplysninger, som er nødvendige til sikker brug af udstyret! Opbevar brugsanvisningen, og give den videre til den næste ejer! Alle advarselsskilte er også altid til din egen sikkerhed!

1.1 Symbolerne på udstyret og i brugsanvisning

	Brugsanvisning skal læses helt af enhver person, der er bemyndiget til at betjene, bruge eller vedligeholde udstyret.		Udstyret skal beskyttes mod længerevarende og direkte sollys samt frost.
	Indtagning af føde, drikkevarer og rygning er først tilladt efter at du har taget beskyttelsestøjet af og har rengjort hænderne og ansigtet.		Sprøjtestrålen må aldrig rettes mod personer og dyr.
	Sikkerhedsdatabladet for det anvendte sprøjtemedium skal iagttages og der skal bæres egnet beskyttelsestøj.		Der må ikke sprøjtes eksplosive, yderst brandfarlige, letantændelige, brændbare væsker med et flammepunkt under +60 °C. Der må ikke sprøjtes brandfremmende samt giftige stoffer.

1.2 Advarselsskilte

 **ADVARSEL!**

Dette advarselsskilt gør opmærksom på en umiddelbar fare, der kan medføre døden eller alvorlige kvæstelser.

 **FORSIGTIG!**

Dette advarselsskilt gør opmærksom på farlige situationer, der kan medføre kvæstelser.

OBS!

Dette advarselsskilt gør opmærksom på farlige situationer, der kan medføre kvæstelser eller fejlfunktioner. Følg anvisningerne for at forhindre tingskader på udstyret.

lagttag alle advarsler og oplysninger i brugsanvisningen.

2. Tilsigtet anvendelse

Udstyret er en universalsprøjte og bruges udelukkende til fordeling af følgende væsker og midler. Overholdelsen af den medfølgende brugsanvisning er forudsætning for den korrekte brug af udstyret.

 **FORSIGTIG!**

Ved ikke-forskriftsmæssig anvendelse kan der udgå farer fra udstyret. Overhold nedenstående sikkerhedsforskrifter:

- Brug udstyret udelukkende til den tilsigtede anvendelse.
- Lagttag alle råd og oplysninger i brugsanvisningen.

OBS!

Inden brug af et sprøjtemiddel skal det relevante sikkerhedsdatablad absolut iagttages.

Midler	Råd
Fortyndet kalkmælk (calciumhydroxidopløsning)	<p>Anbefalet dyse:</p> <ul style="list-style-type: none"> • Rundstråledyse Ø1,5 mm (medfølger ved levering). • Fladstråledyse 0,6 mm (medfølger ved levering). <p>Anbefalet anvendelsestryk: 2-3 bar (afhængigt af væskens viskositet)</p> <p>Brugsanvisninger:</p> <ul style="list-style-type: none"> • Kalkmælken må kun påføres tørt murværk. Vedhæftningen forbedres. • Kalkmælk må ikke påføres ved direkte sollys. Kalkmælken tørrer for hurtigt og vedhæftningen reduceres.
Desinfektionsmidler Kloplejemidler Korrosionsbeskyttelse Aktivt rengøringsmiddel	<p>Anbefalet dyse:</p> <ul style="list-style-type: none"> • Fladstråledyse 0,2 - 0,3 - 0,4 (bestillingsnummer: 296024) <p>Anbefalet anvendelsestryk: 2-3 bar (afhængigt af væskens viskositet)</p> <p>Eksempler:</p> <ul style="list-style-type: none"> • Rhodasept stalddesinfektionsmiddel • ClawPlus kloplejemiddel • WD-40 • SONAX AGRAR Aktivt rengøringsmiddel

Dysetabel til fladstråledysere:

Dyseindsats	Ø	Gennemstrømning i l/min							
		Tryk i bar							
	mm	0,5	0,7	1	1,5	2	3	4	5
0,2	0,91	0,31	0,38	0,45	0,55	0,64	0,78	0,90	1,00
0,3	1,10	0,48	0,55	0,68	0,85	0,96	1,20	1,36	1,50
0,4	1,30	0,64	0,75	0,90	1,10	1,30	1,60	1,80	2,00
0,6	1,60	0,96	1,10	1,40	1,60	1,90	2,30	2,80	3,00



ADVARSEL!

3. Fejlanvendelser

3.1 Forudselige fejlanvendelser

Udstyret er ikke egnet til:

- eksplosive, yderst brandfarlige, letantændelige samt brændbare væsker med et flammepunkt på under +60 °C.
- brandfremmende og giftige medier.
- natrium-/kaliumhydroxid (alkalihydroxider), myre- / eddike- / salt- / svovl- / fluorbrinte- / salpetersyre, ammoniak, klor, peroxider og andre korrosive medier.
- opløsningsholdige medier
- brændstoffer
- befugtningsmidler (tensider), der udløser eller fremmer revnedannelser på de anvendte kunststoffer.
- seje, klæbrige væsker eller væsker, der danner rester, der ikke kan fjernes fuldstændigt fra udstyret eller skylles fuldstændigt ud af det.
- fordeling af pesticider og plantebeskyttelsesmidler.
- brug inden for fødevarerindustrien.

3.2 Ombygninger eller ændringer

Ved egenmægtige ændringer på udstyret eller ikke tilsigtede brug bortfalder producentens erstatningsansvar for skader, der resulterer deraf.

3.3 Restrisiko

Udstyret er i overensstemmelse med anerkendte regler inden for teknologien og de relevante sikkerhedsbestemmelser. Alligevel kan der ved brug af udstyret:

- opstå fare for operatørens eller andre personers liv og lemmer.
- opstå defekter på selve udstyret.
- opstå defekter på andre realværdier.

4. Ansvarsbegrænsninger

Vi gør udtrykkeligt opmærksomt på, at vi i henhold til loven om produktansvar ikke hæfter for skader, der er fremkaldt af vores udstyr, hvis disse ikke er forårsaget på grund af tilsidesættelse af brugsanvisningen, ikke-tilslaget anvendelse og usagkyndig reparation eller der blev anvendt ikke-originale dele ved udskiftningen af dele og reparationen ikke blev gennemført af en autoriseret fagmand. Dette gælder også for tilbehørsdele.

5. Til din sikkerhed

I dette kapitel finder du vigtige advarsler og sikkerhedsforskrifter, der absolut skal overholdes under brugen af udstyret.

5.1 Grundlæggende sikkerhedsforskrifter

Overhold de efterfølgende grundlæggende sikkerhedsforskrifter til sikker håndtering samt sikker brug af udstyret:

OBS!

- Reparationer på dette udstyr må kun gennemføres af servicestederne. Du bør bestille reservedele hos din specialforhandler.
- Overhold de nationale arbejdsmiljøbestemmelser og de gældende forskrifter for driften af udstyret.
- Sikkerhedsventilen (G) skal kontrolleres jævnligt. Kontrolintervallerne skal fastlægges af anlæggets ejer under hensyntagen til driftsbetingelserne. Producenten anbefaler som minimum kontrol hvert halve år.
- Brug kun originale KERBL reservedele og tilbehør til udstyret.
- Brug aldrig slidte, ændrede eller defekte reserve- eller tilbehørsdele til udstyret.
- Udstyret er i overensstemmelse med anerkendte regler inden for teknologien samt de relevante sikkerhedsbestemmelser.
- Udstyret kan bruges af voksne fra 18 år og af personer med nedsatte fysiske, sensoriske eller mentale evner eller med manglende erfaring og/eller viden, hvis de er under opsyn eller er instrueret i sikker brug af udstyret og forstår de farer, der er forbundet med det. Børn og unge må ikke lege med udstyret. Rengøring og vedligeholdelse gennem brugeren må ikke udføres af børn eller unge.
- Medier må kun påfyldes de dertil beregnede beholdere. Udstyret og medierne skal opbevares, så de er utilgængelige for børn og husdyr.
- Udstyret må ikke bruges ved træthed, sygdom eller under påvirkning af alkohol, narkotika eller medikamenter.
- Udstyret må kun påfyldes og bruges på lige og jævne underlag.
- Inden hver ibrugtagning af udstyret skal det jævnligt kontrolleres, at trykbærende og medieførende betjeningselementer er i upåklagelig tilstand og funktionsdygtige. Det skal jævnligt kontrolleres, at sikkerhedsventilen (G) er i upåklagelig tilstand og funktionsdygtig.
- Sørg især for, at tragttilslutningen og sammenskrutninger er tætte. Kontrollér materialet for revnedannelse, skørhed og korrosion. Ved mistanke om skader skal udstyret straks tages ud af drift.
- Udstyret må aldrig efterlades uden opsyn.
- Beskyt udstyret mod direkte sollys og frost.
- Sikkerhedsforskrifter og arbejdsmiljøloven i de enkelte lande skal overholdes.
- Ved videregivelse af udstyret skal brugsanvisningen absolut medfølge til en tredjepart.

5.2 Sundhedsfarer



ADVARSEL!

Livsfare på grund af brand og eksplosion. Ved usagkyndig brug af udstyret er der livsfare. Undgå antændelseskilder i omgivelserne. Hvis du fordeler brændbare medier, så sprøjt ikke på varme overflader.

FORSIGTIG!

Ved håndtering af udstyret samt de anvendte medier kan der opstå farer, som muligvis kan fremkalde kvæstelser. Iagttag derfor absolut sikkerhedsdatabladet for det anvendte sprøjtemedium samt de efterfølgende sikkerhedsforskrifter.

- Ved fordelingen af sprøjtemediet skal kontakt med mediet undgås. Bær i den forbindelse beskyttelsestøj, beskyttelsesmasker, beskyttelsesbriller, og beskyt hænderne.
- Indtagning af føde, drikkevarer og rygning er først tilladt efter at du har taget beskyttelsestøjet af og har rengjort hænderne og ansigtet.
- Tilstoppede dyser og ventiler må ikke blæses igennem med munden (risiko for forgiftning).
- Udstyret må ikke bruges, hvis der er andre personer i arbejdsområdet.
- Medier må kun påfyldes de dertil beregnede beholdere. Udstyret og medierne skal opbevares, så de er utilgængelige for børn og husdyr.
- Operatøren er ansvarlig overfor tredjeparter, især børn og husdyr, at udstømmende medier under ibrugtagningen ved åbning af kuglehanen og ved sprøjtning med strålen ikke er rette imod dem.
- Sprøjt ikke mod vindens retning og ved kraftig vind. Fordel ikke mere sprøjtemedium end der er nødvendig til behandling af fladen.

FORSIGTIG!

Sundhedsfare ved kontakt med kalkmælk. Kalkmælk kan give hudirritation.

Kalkmælk kan ved kontakt med øjnene føre til alvorlige skader, endda blindhed. Overhold derfor nedenstående sikkerhedsforskrifter:

- Iagttag sikkerhedsdatabladet for den anvendte kalk.
- Bær altid egnet beskyttelsestøj ved brug af kalkmælk.
- Bær altid øjenværn ved brug af kalkmælk.

5.3 Fare for materielle skader

OBS!

Ved udsigtsmæssig brug kan der opstå materielle skader. Overhold derfor de nedenstående sikkerhedsforskrifter:

- Lad ikke udstyret være tryksat i længere tid.
- Udstyret må ikke opbevares i staldbygninger. Ammoniakdampe kan beskadige komponenter af messing og medføre revnedannelse.
- Påfyld ikke kvælstof- og fosfatholdige opløsninger.
- Efter brug skal udstyret tømmes fuldstændigt. Opbevar aldrig det anvendte sprøjtemedium i udstyret.
- Beskyt udstyret mod direkte sollys og frost.



6. Ibrugtagning

ADVARSEL!

Iagttag kapitel 2 "Til din sikkerhed" inden ibrugtagningen.

FORSIGTIG!

Sundhedsfare på grund af udsivende medier. Et utæt udstyr samt utætte udstyrsdele kan medføre, at det anvendte sprøjtemedium løber ud eller sprøjter ud. Overhold derfor nedenstående sikkerhedsforskrifter:

- Kontrollér inden hver brug, at udstyret er i upåklagelig tilstand og tæt.
- Til tæthedsprøven skal beholderen fyldes med vand og tryksættes.

6.1 Leveringstilstand

Udstyret leveres standardmæssigt som følger:

- A Trykbeholder af galvaniseret stål med hjul
- B Håndtag - kan skrues (ikke monteret)
- C Påfyldningsssi (monteret)
- D1 Påfyldningstragt (monteret)
- D2 Planpakning (monteret)
- D3 Lukkebold (monteret)
- E Afgangsluftkuglehane 1/4"
- F Krydsfordelerblok med trykmåler (monteret)
- G Sikkerhedsventil 5 bar (monteret)
- H Tilslutningsnippel NW 7,2 med kontraventil (monteret)
- I Aftapningskuglehane (monteret)
- J Rengøringshætte 1" med pakning
- K Kalk-forlængerlange 10 m (medfølger)
- L Sprøjtearmatur 7-delt komplet (medfølger)
- M Brugsanvisning (medfølger, uden illustration)

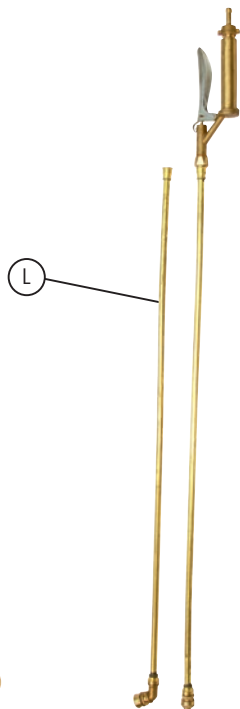
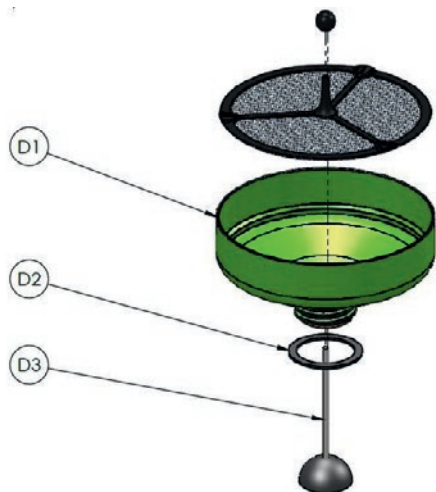
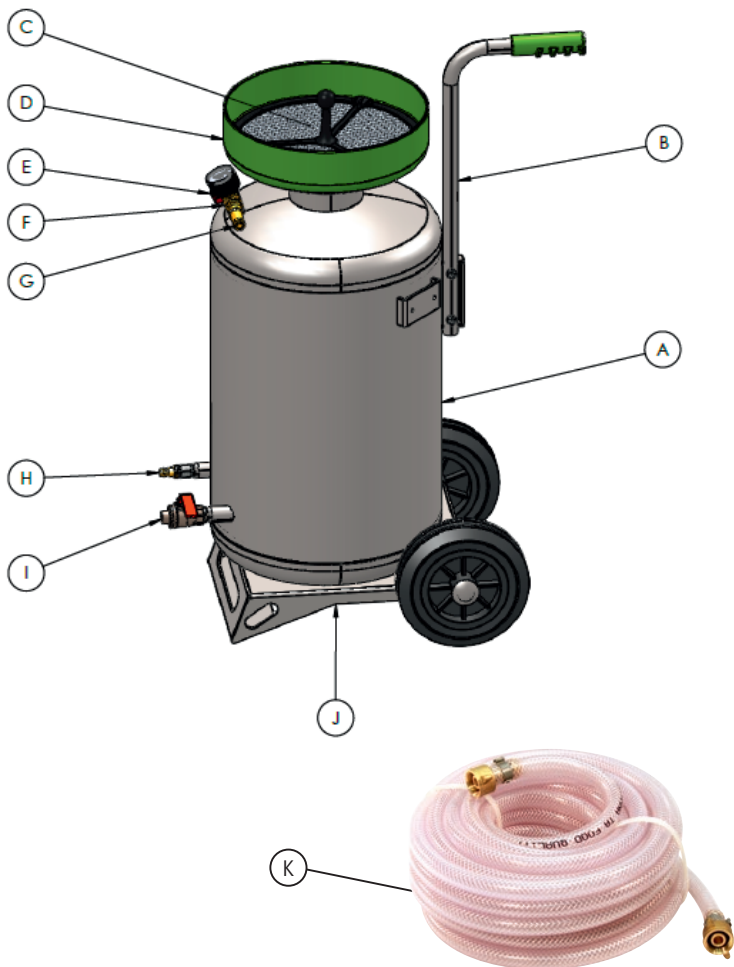

6.2 Montering og tilslutning

Monter håndtaget (B) med de medfølgende skruer på trykbeholderen (A).

Tilslut kalk-forlængerslangen 10 m (K) til aftapningskuglehanen (I), og tilslut det medfølgende sprøjtearmatur (L) til slangen.

6.3 Klargøring af udstyret

- Sprøjteudstyret må kun bruges i opret stilling.
- Kontrollér inden ibrugtagningen, at rengøringshætten (J) og aftapningskuglehanen (I) er lukket.
- Afgangsluftkuglehanen (E) skal være åben.
- Kontrollér, om tragten (D) er skruet godt fast på trykbeholderen.
- Kontrollér udstyret ved hver brug for skader.

6.4 Ibrugtagning

	<ul style="list-style-type: none">• Påfyld det medium, der sprøjtes, med tragten (D1).• Luk afgangsluftkuglehanen (E).• Maksimal påfyldningsmængde: med kompressor: 35 l uden kompressor: 25 l• Der er behov for restvoluminet som luftpolster.
	<ul style="list-style-type: none">• Indstil trykregulatoren på kompressoren til et driftstryk på 2-3 bar.• Ved brug af trykregulatoren (varenummer 296017), der kan fås som tilbehør, foretages indstillingen af driftstrykket direkte på trykbeholderen.• Tilslut kompressoren til stikniplen (H), og fyld trykbeholderen med trykluft.
	<ul style="list-style-type: none">• Løft tætningsbolden (D3) i kort tid med håndtaget, indtil den indstrømmende trykluft tætnet trykbeholderen automatisk.
	<ul style="list-style-type: none">• Tilslut sprøjtearmaturens slange til aftapningskuglehanen (I).• Åbn aftapningskuglehanen (I).• Sprøjten er nu driftsklar og det påfyldte medium kan sprøjtes.• Anvend forlængerrør og bøjle, hvis der er behov for det.

7. Sprøjtning



FORSIGTIG!

Ved håndtering af udstyret samt de anvendte medier kan der opstå farer, som muligvis kan fremkalde kvæstelser.

Overhold derfor absolut sikkerhedsforskrifterne i denne brugsanvisning samt de nedenstående forskrifter.

- Sprøjteudstyret må kun bruges i opret stilling.

Sprøjtprocessen udløses, når der trykkes på betjeningsarmen på sprøjtearmaturet.

En omgående afbrydelse af sprøjtprocessen opnås ved at slippe armen.



8. Efter brug



FORSIGTIG!



Sundhedsfare på grund af medier, der løber ud. Overhold derfor absolut sikkerhedsforskrifterne i denne brugsanvisning samt de nedenstående forskrifter. Overhold den gældende lovgivning og medieproducentens retningslinjer ved bortskaffelse af restmængder.

	<ul style="list-style-type: none"> • Kobl beholderen fra kompressorens trykluftledning. • Gør udstyret fuldstændigt trykløst ved at åbne afgangsluftkuglehanen (E). • Luk aftapningskuglehanen (I). • Skru tragten (D1), sien (C) og rengøringshætten (J) af. • Efter brug skal udstyret tømmes fuldstændigt. Opbevar aldrig det anvendte sprøjtemedium i udstyret.
	<ul style="list-style-type: none"> • Skyl beholderen, spyddene og dyserne grundigt med vand. • Skru sprøjtehåndtaget (L) af, skyl sien og alle andre dele grundigt med vand.

9. Pleje, vedligeholdelse og opbevaring

OBS!

Overhold de gældende nationale arbejdsmiljøbestemmelser og de gældende nationale forskrifter for driften af udstyret.

- Efter brug skal udstyret tømmes fuldstændigt. Opbevar aldrig det anvendte sprøjtemedium i udstyret.
- Til rengøring løsnes trykluftforbindelsen, og udstyret gøres trykløst via afgangsluftkuglehanen (E).
- Skyl udstyr, tragt med si og tætningsbold, sprøjtearmatur og dyser med egnede midler, og skyl dem derefter med rent vand. Brug ikke varmt vand (TS: maks. +50 °C).
- Sliddele som f.eks. dyser, filtre og pakninger skal kontrolleres og rengøres periodisk.
- Lad udstyret stå åbent for at tørre.
- Vigtigt: Tragten gevind og pakning skal jævnligt kontrolleres for skader. Smør derefter pakningen med silikonefedt.
- Sikkerhedsventilen (G) skal kontrolleres jævnligt. Kontrolintervallerne skal fastlægges af anlæggets ejer under hensyntagen til driftsbetingelserne. Producenten anbefaler som minimum kontrol hvert halve år.
- Reparationer på dette udstyr må kun gennemføres af servicestederne. Du bør bestille reservedele hos din specialforhandler.
- Brug kun originale KERBL reservedele og tilbehør til udstyret.
- Brug aldrig slidte, ændrede eller defekte reserve- eller tilbehørsdele til udstyret.
- Det er forbudt at foretage udbedringsarbejder (f.eks. svejsning, lodning osv.) på beholderen.

10. Tekniske data

Sprøjteudstyr	Kalk- / Allround-sprøjte 296100
Maks. påfyldningsmængde i liter:	
Med kompressor:	35 l
Uden kompressor	25 l
Samlet beholdervolumen i liter	39,5 l
Tilladt driftsovertryk PS:	5 bar
Prøvningstryk PT:	7,5 bar
Tilladt driftstemperatur:	+5 °C til +50 °C
Beholdermateriale:	Galvaniseret stål
Påfyldningssi:	Masketørrelse: 1,0 mm

11. Bortskaffelse

OBS!

Maskindele og elektroniske komponenter adskilles rensorteret og bortskaffes fagligt korrekt. Alle trykbeholderens dele og driftsstoffer skal adskilles rensorteret og bortskaffes i overensstemmelse med de lokale bestemmelser og retningslinjer.

Hvis du stadig har spørgsmål til bortskaffelse, så kontakt venligst producenten.

12. EU-overensstemmelseserklæring



CE-overensstemmelseserklæring

Hermed erklærer Albert KERBL GmbH, at det produkt/udstyr, der er beskrevet i denne vejledning, er i overensstemmelse med de grundlæggende krav og de øvrige gældende bestemmelser og direktiver. CE-mærket står for overholdelse af Den Europæiske Unions direktiver. Overensstemmelseserklæringen medfølger med produktet.

13. Ersatzteile / Pièces détachées / Spare parts / Reservdelar / Reservedele:

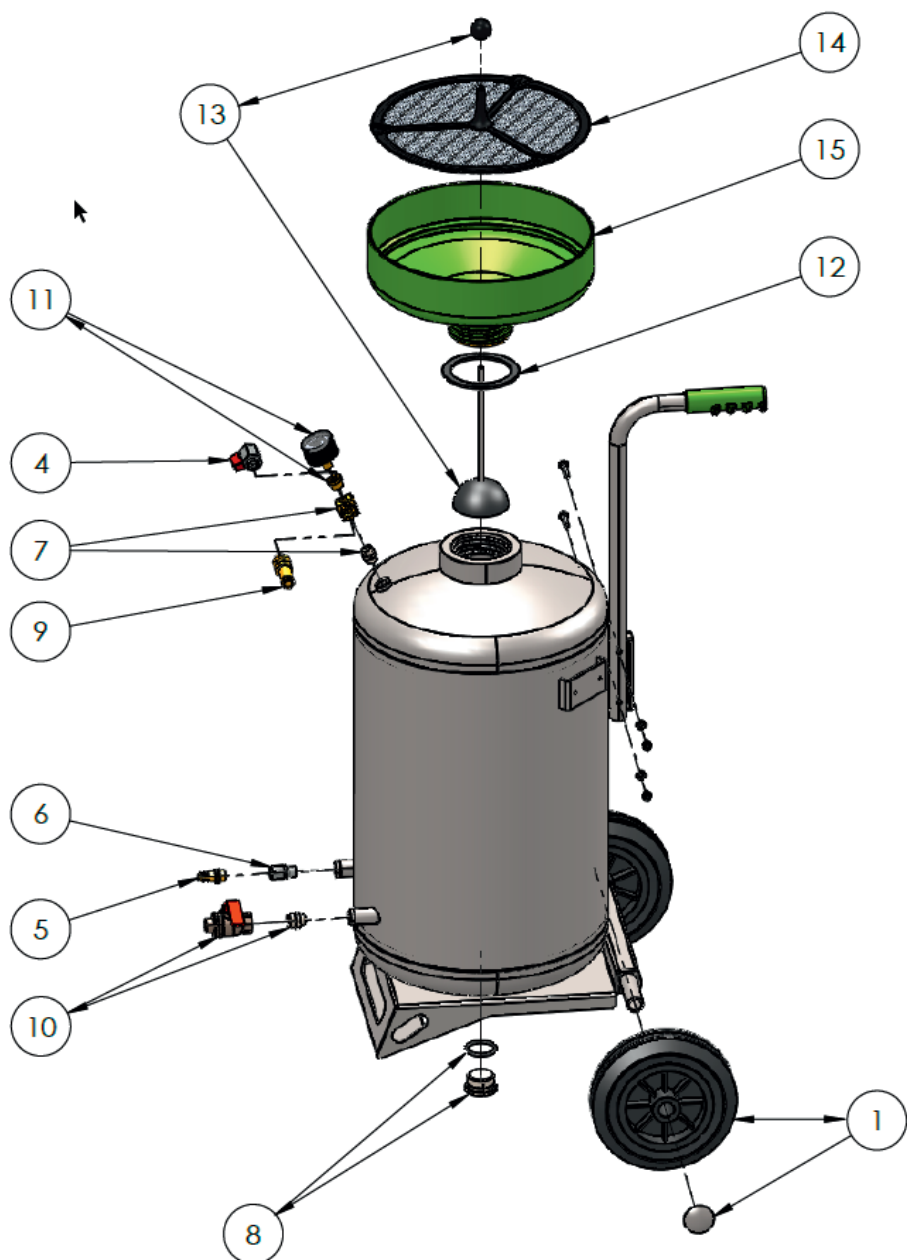

Pos. no.		Art. Nr. Ref. No. Ref. No. Art-nr. Varenr.	Bezeichnung Désignation Designation Beteckning Betegnelse
1		296015	Gummirad 175 mm mit Befestigungskappe / Roue en caoutchouc de 175 mm avec cache de fixation / Rubber wheel 175 mm with fixing cap / Gummihjul 175 mm med fæstkåpa / Gummihjul 175 mm med monteringskappe
4		296007	Abluft - Kugelhahn 1/4" / Robinet de dégazage 1/4" / Exhaust ball-valve 1/4" / Frånluft - kulventil 1/4" / Returluft - kuglehane 1/4"
5		296012	Stecknippel NW 7 1/4" / Raccord insérable NW 7 1/4" / Plug nipple NW 7 1/4" / Snabbkoppling NV 7 1/4" / Påsætningsnippel NW 7 1/4"
6		296032	Rückschlagventil 1/4" mit Reduzierung für 296100/296100 Clapet anti-retour 1/4" avec réducteur pour 296100/296100 Non-return valve 1/4" with reducer for 296100/296100 Backventil 1/4" med reducering för 296100/296100 Kontraventil 1/4" med reducering til 296100/296100
7		296008	Kreuzstück 1/4" / Pièce en forme de croix 1/4" / Crosspiece 1/4" / Rörkors 1/4" / Krydsstykke 1/4"
8		296100-18	Reinigungskappe mit Außengewinde 1" und Dichtung für 296100 / bouchon de nettoyage avec filetage de 1" et joint pour 296100 / Cleaning cap with 1" external thread and gasket for 296100 / Rengöringskåpa med yttergångning 1" och tätning för 296100 / Rengörings- hætte med udvendigt gevind 1" og pakning til 296100
9		296005	Sicherheitsventil 5 bar / Soupape de sécurité 5 bar / Safety valve 5 bar / Säkerhetsventil 5 bar / Säkerhetsventil 5 bar / Sikkerhedsventil 5 bar
10		296009	Entnahmekugelhahn 3/8" / Robinet de vidange 3/8" / Dispensing ball-valve 3/8" / Tappkulventil 3/8" / Kugleåftapningshane 3/8"
11		296006	Manometer 1/8" inkl. Reduzierung / Manomètre 1/8" avec réducteur / Pressure gauge 1/8" including reducer / Manometer 1/8" inkl. reducering / Manometer 1/8" inkl. reducering
12		296100-9	Flachdichtung für Trichter 296044 (In Dichtungssatz 296014 enthalten) / Joint plat pour trémie 296044 (compris dans le kit de joints 296014) / Gasket for funnel 296044 (included in seal kit 296014) / Pakning till tratt 296044 (ingår i pakningssats 296014) / Pladepakning til tragt 296044 (en del af pakningssæt 296014)
13		296046	Dichtball, Gummi für 296100/296100 Balle d'étanchéité, caoutchouc pour 296100/296100 Sealing ball, rubber for 296100/296100 Tätningssboll, gummi för 296100/296100 Tætningsbold, gummi til 296100/296100
14		296045	Einfüllsieb für 296100/296100 Tamis de remplissage pour 296100/296100 Filler sieve for 296100/296100 Påfyllningssil för 296100/296100 Påfyldningssi til 296100/296100
15		296044	Kunststofftrichter für 296100/296100 Trémie en plastique pour 296100/296100 Plastic funnel for 296100/296100 Plastratt för 296100/296100 Plastragt til 296100/296100

	Pos. no.		
	16	296010	Doppelnippel 3/8" (zum Verlängern des Schlauchs) / Raccord double 3/8" (pour prolonger le flexible) / Double nipple 3/8" (to extend the hose) / Dubbelnippel 3/8" (för att förlänga slangen) / Dobbelnippel 3/8" (til forlængelse af slangen)
	17	296014	Dichtungssatz 8-teilig komplett (296000/296100/296100) / Kit de joints 8 pièces complet (296000/296100/296100) / Seal kit, complete, consisting of 8 pieces (296000/296100/296100) / Pakningssats med 8 delar, komplett (296000/296100/296100) / Pakningssæt 8-delt komplet (296000/296100/296100)
	18	296017	Druckregler ohne Manometer / Régulateur de pression sans manomètre / Pressure regulator without pressure gauge / Tryckreglage utan manometer / Trykregulator uden manometer
	19	296018	Kalk-Verlängerungsschlauch 10 m / Tuyau de prolongation pour chaux 10 m / Whitewash extension hose 10 m / Kalk-förlängnings slang 10 m / Kalkforlængerslange 10 m
	20	296020	Bogen samt Dichtung / Coude avec joint / Elbow with seal / Båge med pakning / Bøjning samt pakning
	21	296021	Spezial-Kalkdüse 1,5 mm / Buse pour chaux spéciale 1,5 mm / Special whitewashing nozzle 1.5 mm / Specialmunstycke för kalk 1,5 mm / Specialkalkdyse 1,5 mm
	22	296022	Spezial-Kalkflachstrahldüse mit 0,6 mm Einsatz / Buse à jet plat spéciale pour chaux avec embout 0,6 mm / Special whitewashing flat nozzle with 0.6 mm insert / Specialplattmunstycke för kalk med 0,6 mm insats / Special-kalkfladstråledyse med 0,6 mm insats
	23	296024	Flachstrahldüse mit drei auswechselb. Einsätzen (0,2 mm; 0,3 mm; 0,4 mm) / buse à jet plat avec trois embouts interchangeables (0,2 mm ; 0,3 mm ; 0,4 mm) / Flat-jet nozzle with three interchangeable inserts (0.2 mm; 0.3 mm; 0.4 mm) / Platt munstycke med tre utbytbara insatser (0,2 mm, 0,3 mm, 0,4 mm) / Fladstråledyse med tre udskiftelige indsatser (0,2 mm; 0,3 mm; 0,4 mm)
	24	296025	Momentabsperrhahn 2/3" / Robinet progressif 2/3" / Instantaneous stop valve 2/3" inch / Momentspærventil 2/3" tum / Momentspærrehane 2/3" tommer
	25	296026	2/3" Schlauchholländer / Embouts de flexibles 2/3" / 2/3" hose brush / 2/3" slanganslutning / 2/3" slangestykke
	26	296029	Spritzengarnitur 7-tlg. kompl. / Kit de pulvérisation 7 pièces complet / Spray fitting 7-piece, complete / Sprutanordning med 7 delar, kompl. / Sprøjtøgarniture 7-delt komplet
	27	296030	Verlängerungsrohr 750/10/1 mm / Tuyau de prolongation 750/10/1 mm / Extension pipe 750/10/1 mm / Förlängningsrör 750/10/1 mm / Forlængerrør 750/10/1 mm

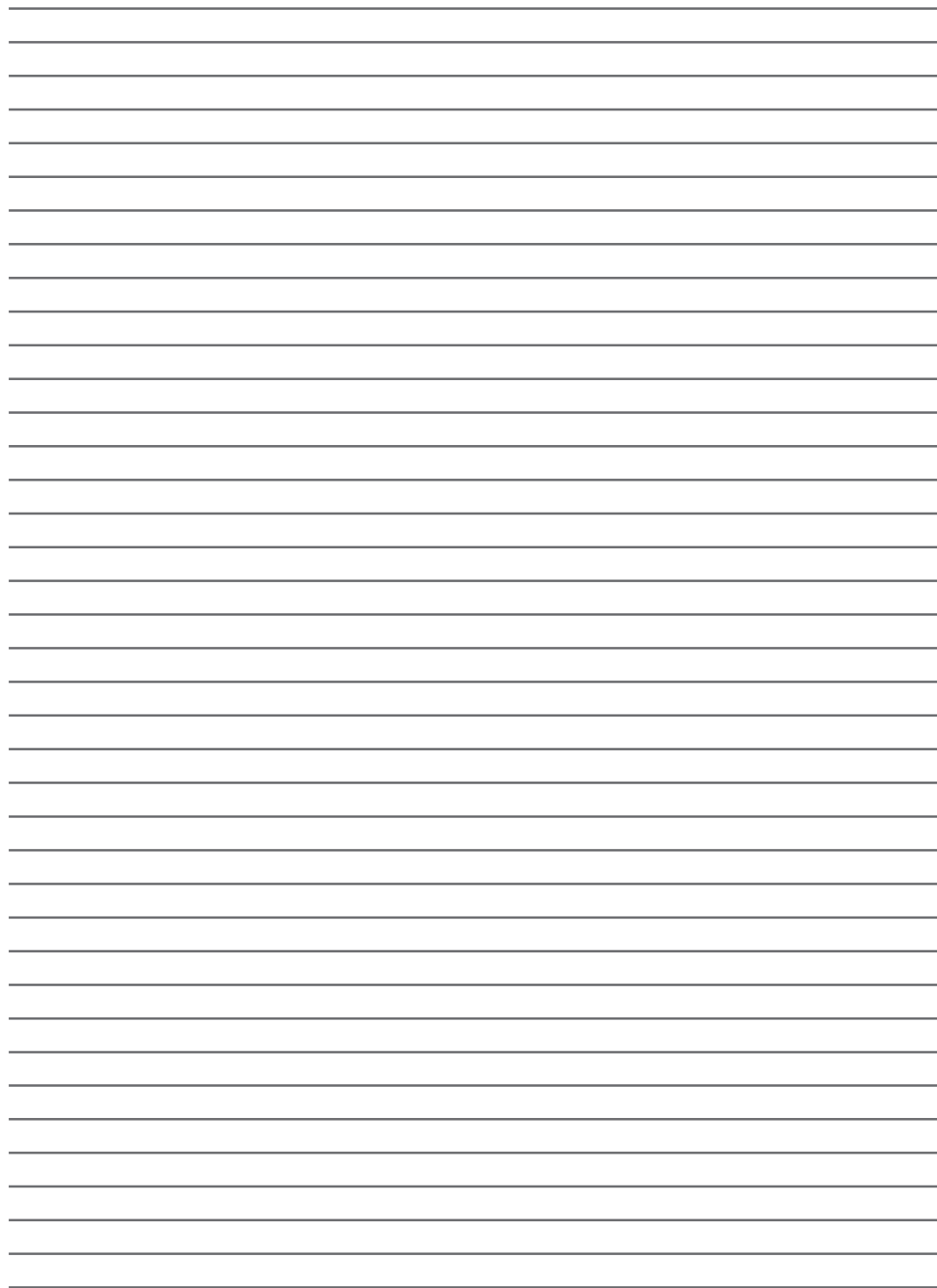

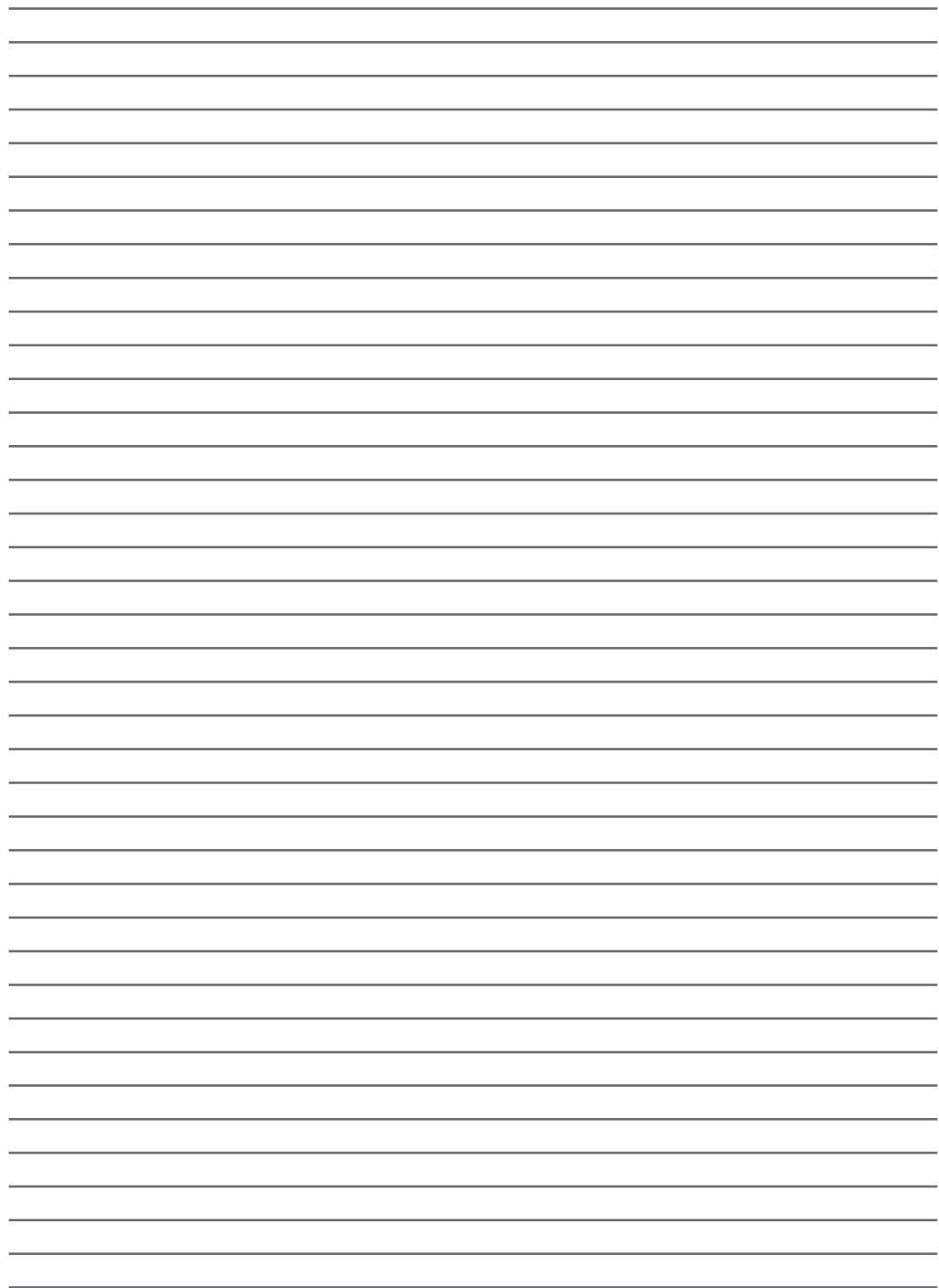

Albert Kerbl GmbH

Felizenzell 9
84428 Buchbach, Germany
Tel. +49 8086 933 - 100
Fax +49 8086 933 - 500
info@kerbl.de
www.kerbl.de

Kerbl Austria Handels GmbH

Wirtschaftspark 1
9130 Poggersdorf
Tel. +43 4224 81555
Fax. +43 4224 81555-629
order@kerbl-austria.at
www.kerbl-austria.at

Kerbl France Sarl

3 rue Henri Rouby, B.P 46 Soultz
68501 Guebwiller Cedex, France
Tel. : +33 3 89 62 15 00
Fax : +33 3 89 83 04 46
info@kerbl-france.com
www.kerbl-france.com

Kerbl UK Limited

8 Lands End Way
Oakham, Rutland
LE15 6RF UK
Tel: (44) 01572 722558
Fax: (44) 01572 757614
enquiries@kerbl.co.uk
http://www.kerbl.co.uk